

KUCHNIA INDUKCYJNA · INDUKTIONSKOCHEN · INDUCTION STOVE · CUISINIÈRE
INDUCTION · COCINA DE INDUCCIÓN · INDUKČNÍ SPORÁK · INDUKČNÁ VARNÁ DOSKA
9705100, 9706100

TABORET INDUKCYJNY · INDUKTIONS-HOCKERKOCHER · INDUCTION STOVE · TABOURET
INDUCTION · TABURETE DE INDUCCIÓN · INDUKČNÍ STOLICE · INDUKČNÁ STOLICA
773025, 773028

WOK INDUKCYJNY · WOK-INDUKTIONSHERD · INDUCTION WOK · WOK À INDUCTION ·
WOK DE INDUCCIÓN · INDUKČNÍ WOK · INDUKČNÉ WOK
9704005

v.1-05.2018

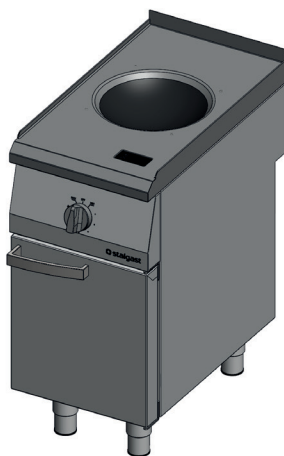
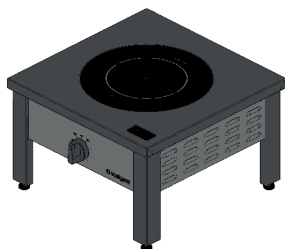

PL
3-8

DE
9-15

EN
16-21

FR
22-27

ES
28-33

CZ
34-39

SK
40-45

Instrukcja obsługi · Bedienungsanleitung · Instruction manual
Notice d'instruction · Instrucciones de uso · Návod k použití
Návod na použitie

Rys. 1 / Bild. 1 / Fig. 1 / Obr. 1

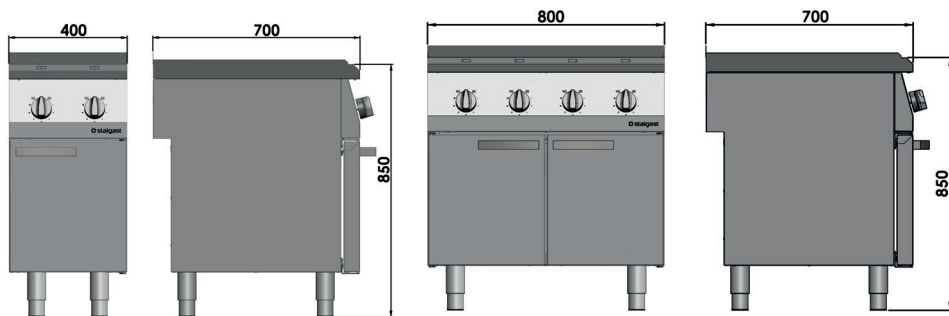

Rys. 2 / Bild. 2 / Fig. 2 / Obr. 2

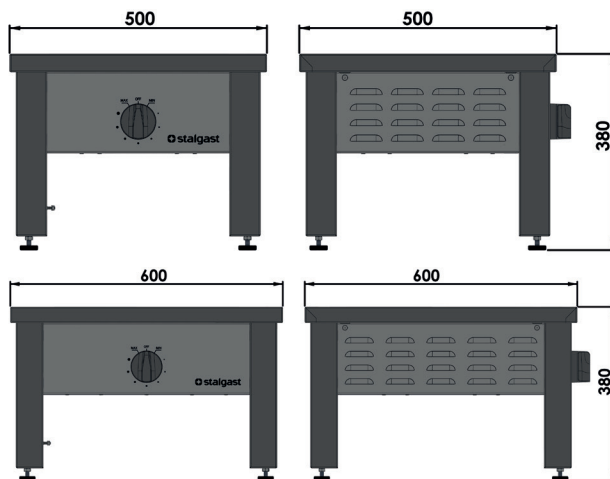

Rys. 3 / Bild. 3 / Fig. 3 / Obr. 3

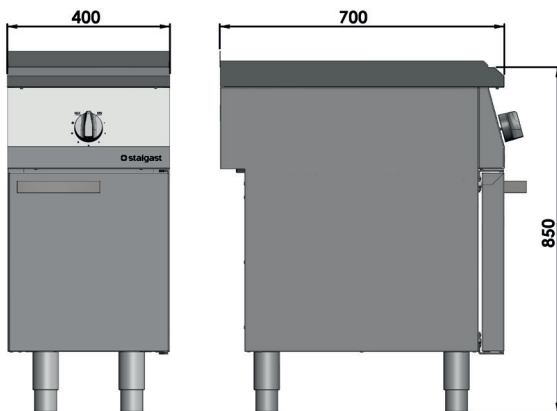

Dziękujemy Państwu za zakup naszego produktu. Przed pierwszym użyciem prosimy dokładnie zapoznać się z niniejszą instrukcją obsługi. Kopiowanie niniejszej instrukcji bez zgody producenta jest zabronione. Zdjęcia oraz rysunki mają charakter poglądowy i mogą różnić się od zakupionego urządzenia.

UWAGA: Instrukcję należy przechowywać w bezpiecznym oraz dostępnym dla personelu miejscu.

Producent zastrzega sobie prawo do zmiany parametrów technicznych urządzeń bez zapowiedzi.

I. INSTRUKCJE BEZPIECZEŃSTWA

- Uwaga! Jeżeli urządzenie zostało uszkodzone podczas transportu nie wolno go podłączać!
- Nieprawidłowa obsługa i niewłaściwe użytkowanie może spowodować poważne uszkodzenie urządzenia lub zranienie osób.
- Urządzenie może być stosowane wyłącznie w celu, do którego zostało zaprojektowane.
- Producent nie ponosi żadnej odpowiedzialności za szkody spowodowane nieprawidłową obsługą i niewłaściwym użytkowaniem urządzenia.
- W czasie użytkowania zabezpiecz urządzenie i wtyczkę przewodu zasilającego przed kontaktem z wodą lub innymi płynami. W przypadku, gdyby przez nieuwagę urządzenie wpadło do wody lub zostało zalane wodą, należy natychmiast wyciągnąć wtyczkę z gniazda zasilającego, a następnie zlecić kontrolę urządzenia specjalście.

Nieprzestrzeganie tej instrukcji może spowodować zagrożenie życia.

- Nigdy nie otwieraj samodzielnie obudowy urządzenia.
- Nie wkładaj żadnych przedmiotów w otwory w obudowie urządzenia.
- Nie dotykaj wtyczki przewodu zasilającego wilgotnymi rękami.
- Regularnie kontroluj stan wtyczki i przewodu zasilającego. W przypadku wykrycia uszkodzenia wtyczki lub przewodu zasilającego, zleć naprawę w wyspecjalizowanym punkcie naprawczym.
- W przypadku, gdy urządzenie spadnie lub ulegnie uszkodzeniu w inny sposób, przed dalszym użytkowaniem zawsze zleć przeprowadzenie kontroli i ewentualną naprawę w wyspecjalizowanym punkcie naprawczym.
- Nigdy nie naprawiaj urządzenia samodzielnie - **może to spowodować zagrożenie życia.**
- Zabrania się dokonywania przeróbek i napraw przez osoby nie przeszkolone zawodowo.
- Chronь przewód zasilający przed kontaktem z ostrymi lub gorącymi przedmiotami, a także z dala od otwartego źródła ognia. Jeżeli chcesz odłączyć urządzenie z gniazda zasilającego, zawsze chwytaj za wtyczkę, nigdy nie ciągnij za przewód zasilający.
- Zabezpiecz przewód zasilający, aby nikt przez pomyłkę nie wyciągnął go z gniazda zasilającego lub się o niego nie potknął.
- Jeżeli przewód zasilający ulegnie uszkodzeniu to powinien być wymieniony.
- Kontroluj funkcjonowanie urządzenia w czasie użytkowania.
- Nie należy zezwalać na użytkowanie urządzenia przez osoby niepełnoletnie, osoby upośledzone fizycznie lub umysłowo oraz upośledzone pod względem zdolności ruchowej, a także osoby nieposiadające odpowiedniego doświadczenia i wiedzy dotyczącej właściwego użytkowania urządzenia. Wyżej wymienione osoby mogą obsługiwać urządzenie jedynie pod nadzorem osoby odpowiedzialnej za bezpieczeństwo.
- Jeżeli urządzenie nie jest w danej chwili użytkowane lub jest właśnie czyszczone, zawsze odłącz je od źródła zasilania, wyciągając wtyczkę z gniazda zasilającego.
- **UWAGA:** Jeżeli wtyczka przewodu zasilającego jest podłączona do gniazda zasilającego, urządzenie cały czas pozostaje pod napięciem.
- Wyłącz urządzenie, zanim wyciągniesz wtyczkę z gniazda zasilającego.
- Urządzenie po zainstalowaniu musi być widoczne i łatwo dostępne.
- Należy zapewnić łatwość dostępu do wyłączenia wtyczki przewodu zasilającego.
- Nie wyciągaj wtyczki od razu po zakończeniu pracy urządzenia, niezbędne jest dodatkowy czas na schłodzenie urządzenia.
- Nie przenoś ani nie przesuвай urządzenia, gdy znajduje się na niej garnek, patelnia itd.
- Nie umieszczaj metalowych przedmiotów takich jak noże, widelce, łyżki, przykrywki, puszki i folie aluminiowe, klucze, zegarki itp. na górnej powierzchni urządzenia.
- Nie umieszczaj między płytą a naczyniem materiałów łatwopalnych np.: papieru. Grozi to pożarem.
- Nie dotykaj płyty grzejnej urządzenia bezpośrednio po zakończeniu pracy. Płyta urządzenia nadal będzie gorąca!
- Nie umieszczaj urządzenia w pobliżu urządzeń czujących na działanie pola magnetycznego, takie jak radia, telewizory, karty kredytowe, taśmy magnetyczne. Ich działanie może ulec zakłóceniom.
- Nie zasłaniaj otworów wentylacyjnych urządzenia. Brak wentylacji może doprowadzić do uszkodzenia urządzenia.
- Nie nagrzewaj pustych garnków, aby uniknąć ich przypalenia.

- Osoby z rozrusznikiem serca muszą skonsultować się z lekarzem w celu stwierdzenia czy mogą przebywać w pobliżu urządzenia wytwarzającego pole magnetyczne.
- W trakcie użytkowania należy zwrócić uwagę na przedmioty noszące przez użytkownika jak: zegarek, pierścionek itp. które poprzez bliski kontakt z płaszczyzną grzewczą mogą się rozgrzać.

2. ZASADY BHP

W celu zapobiegania poparzeniom oraz porażeniom prądem elektrycznym należy przestrzegać podanych poniżej zasad bezpieczeństwa:

- Personel korzystający z urządzenia musi być przeszkolony w zakresie bezpiecznej obsługi urządzenia zgodnie z informacjami zawartymi w niniejszej instrukcji, a także znać podstawowe zasady użytkowania urządzeń elektrycznych i bezpieczeństwa w miejscu pracy. W wymienionych wyżej zakresie należy przeprowadzać dla obsługującego urządzenie personelu szkolenia wstępne (przed pierwszym uruchomieniem urządzenia przez danego pracownika) oraz okresowe.
- Nie zostawiać włączonego urządzenia bez opieki. Odłączyć urządzenie od zasilania kiedy nie jest używane oraz przed przystąpieniem do prac konserwacyjnych.
- Niedozwolone jest włączanie urządzenia, jeżeli którykolwiek element grzewczy i/lub element kontroli został uszkodzony. Przed uruchomieniem upewnić się, że urządzenie jest sprawne oraz że zostało przygotowane do pracy zgodnie z niniejszą instrukcją.
- Należy upewnić się czy przewód zasilania nie dotyka gorących powierzchni urządzenia, oraz czy nie jest narażony na przecięcie.
- Zabronione jest polewanie wodą szkła ceramicznego, zwłaszcza gdy ono jest nagrzane. Może to doprowadzić do pęknięcia szkła i dostania się wody do elementów instalacji elektrycznej. Należy też unikać sytuacji w której zawartość garnków wylewa się na urządzenie (np. na skutek niekontrolowanego wrzenia zawartości).
- W trakcie pracy urządzenie nagrzewa się - należy uważać na możliwość poparzenia się przy kontakcie z jego powierzchnią. Po wyłączeniu urządzenia jego temperatura spada powoli. Przed transportem albo jakimikolwiek czynnościami konserwacyjnymi upewnić się, że temperatura urządzenia spadła do bezpiecznego poziomu.
- W trakcie pracy z urządzeniem ręce osoby obsługującej muszą być suche (by uniknąć spadania kropeł cieczy z rąk na rozgrzane szkło ceramiczne), a do zdejmowania ciepłych pokryw i garnków należy używać rękawic ochronnych.
- Urządzenia nie należy myć pod bieżącą wodą.
- Jakikolwiek naprawy urządzenia mogą być wykonywane wyłącznie przez wykwalifikowany personel techniczny (serwis techniczny).



3. PRZEZNACZENIE URZĄDZENIA

Urządzenie przeznaczone jest do profesjonalnego użytku w punktach zbiorowego żywienia, barach, restauracjach itp. Urządzenie przeznaczone jest do obróbki termicznej mięs, warzyw, ryb itp. w odpowiednich do tego rodzaju urządzenia pojemnikach. Urządzeń nie należy użytkować inaczej jak przewiduje to instrukcja obsługi.

4. DANE TECHNICZNE

Typ	Kuchnia indukcyjna		Taboret indukcyjny		Wok indukcyjny
Model	9705100	9706100	773025	773028	9704005
Ilość pól grzewczych	2	4	I	I	I
Łączna moc	7000 W	14000 W	5000 W	8000 W	5000 W
Zasilanie	400 V, 50Hz				
Wymiary zewnętrzne	400x700x850 mm	800x700x850 mm	500x500x380 mm	600x600x380 mm	400x700x850 mm
Przewód zasilający	5x2,5 mm ²	5x4 mm ²	5x2,5mm ²		

5. INSTALACJA

- Po rozpakowaniu należy sprawdzić, czy urządzenie nie ma widocznych uszkodzeń. **Jeżeli urządzenie zostało uszkodzone podczas transportu nie wolno go podłączyć!**

- Przed pierwszym uruchomieniem należy usunąć folię ochronną z urządzenia. Powierzchnie zewnętrzne umyć ściereczką nasączoną ciepłą wodą z dodatkiem środka odtłuszczającego, a następnie osuszyć. Nie stosować środków mogących zarysować powierzchnię.
- Urządzenie należy ustawić na twardym i stabilnym podłożu w pomieszczeniu przeznaczonym do eksploatacji urządzenia, spełniającym przepisy prawa budowlanego, a następnie wypoziomować za pomocą regulowanych stopek (Rys. 4)

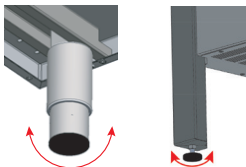

Rysunek 4. Poziomowanie urządzenia

Warunki przyłączenia do sieci elektrycznej:

- Należy sprawdzić, czy napięcie w sieci energetycznej odpowiada napięciu wskazanemu na tabliczce znamionowej urządzenia (Rys. 5 Poz. 3)
- Aby podłączyć urządzenie do sieci elektrycznej należy dokonać podłączenia przewodu zasilającego do skrzynki zaciskowej znajdującej się na tylnej ścianie urządzenia (Rys. 5 Poz. 2). **Przewód zasilający z wtyczką NIE JEST częścią zestawu i należy go dokupić.**
- Urządzenie obowiązkowo należy przyłączyć do instalacji wyrównującej potencjały elektryczne za pomocą śruby ekwipotencjalnej (Rys. 5 Poz. 1) znajdującej się na spodzie urządzenia przy skrzynce

zaciskowej. Jest ona oznaczona następującym symbolem:

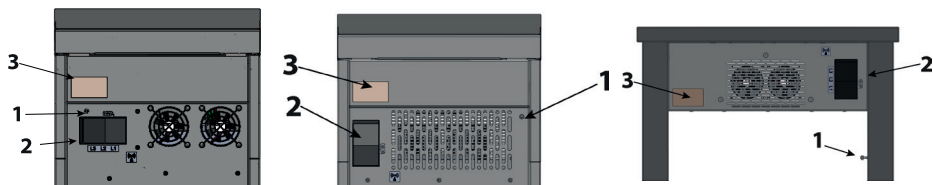

Rysunek 5. Widok od tyłu na urządzenie

Elementy panelu tylnego urządzenia:

1. Śruba ekwipotencjału
2. Skrzynka zaciskowa
3. Tabliczka znamionowa

Przewód zasilający powinien być przewodem giętym, olejoodpornym, z żyłą uziemiającą, o powłoce polichloroprenowej - może być przygotowany przez wytwórcę i dostępny u niego lub w specjalistycznych zakładach naprawczych!

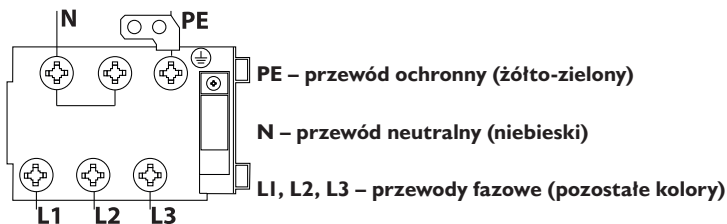

Rysunek 6. Podłączenie urządzenia do instalacji elektrycznej

- Podłączenia urządzenia do sieci elektrycznej może dokonać wyłącznie osoba z uprawnieniami elektrycznymi.
- Urządzenie należy podłączyć do gniazda trójfazowego zasilanego prądem elektrycznym 400V 50Hz wyposażonego w wyłącznik z zabezpieczeniem różnicowo-prądowym $I_n = 30\text{mA}$ za pomocą wtyczki lub bezpośrednio do instalacji zasilającej.

Aby przyłączyć urządzenie do instalacji wyrównującej potencjały elektryczne należy:

- odkręcić nakrętkę na śrubie
- wprowadzić przewód ekwipotencjału
- przykręcić nakrętkę do oporu
- drugi koniec przewodu ekwipotencjalnego podłączyć do szyny wyrównawczej.



Rysunek 7. Podłączenie urządzenia do instalacji wyrównującej potencjały elektryczne.

6. OBSŁUGA

Przed włączeniem urządzenia należy się upewnić, że zostało ono poprawnie zainstalowane, oraz jego stan techniczny pozwala na bezpieczną eksploatację.

- Przed rozpoczęciem pracy pokrętko sterujące (Rys.8 Poz. 1) powinno być ustawione w pozycji „OFF”.
- Umieścić naczynie w oznaczonej strefie grzewczej na płycie szklano-ceramicznej.
- Przekręcić pokrętko zgodnie z ruchem wskazówek zegara i ustawić docelową moc (pozycja- „MIN” – wartość „1” minimalna moc urządzenia, pozycja „MAX” – wartość „9” maksymalna). Poziom ustawionej mocy jest wyświetlany w sposób ciągły na wyświetlaczu (Rys.8 Poz.2) danej strefy grzewczej znajdującym się na płycie szklano-ceramicznej. Zostanie zapalona lampka sygnalizująca podgrzewanie – pracę generatora (Rys.8 Poz.3)
- W przypadku braku naczynia będzie wyświetlany poziom ustawionej mocy w sposób przerywany.
- Jeżeli usuniemy naczynie podczas pracy, generator przerywa swą pracę (lampka sygnalizacyjna pracy gaśnie, wartość ustawionej mocy wyświetlany jest w sposób przerywany), po jego ponownym ustawieniu wznowia on natychmiast swoją pracę dostarczając uprzednio ustawioną moc (lampka pracy zapala się oraz poziom mocy jest wyświetlany w sposób ciągły).
- W celu wyłączenia kuchni należy ustawić pokrętko do pozycji „OFF” ruchem przeciwnym do ruchu wskazówek zegara.
- Nie należy bezpośrednio po ukończeniu pracy na urządzeniu odłączać go od zasilania głównego ponieważ wentylatory nadal pracują w celu schłodzenia płyty do bezpiecznego poziomu temperatury (usunięcie ciepła resztkowego).

Ciepło resztkowe

- Podczas pracy użyte ciepło przesyłane jest na płytę ze szkła ceramicznego. Po ukończeniu pracy i ustawieniu pokrętła w pozycji wyłączonej „OFF” pojawi się na wyświetlaczu (Rys.8 Poz.2) litera „H” oznaczająca, iż temperatura szkła jest wysoka i nie należy jej dotykać ponieważ grozi to poparzeniem. Symbol ten jest wyświetlany aż do momentu gdy wentylatory nie schłodzą płyty do bezpiecznego poziomu.

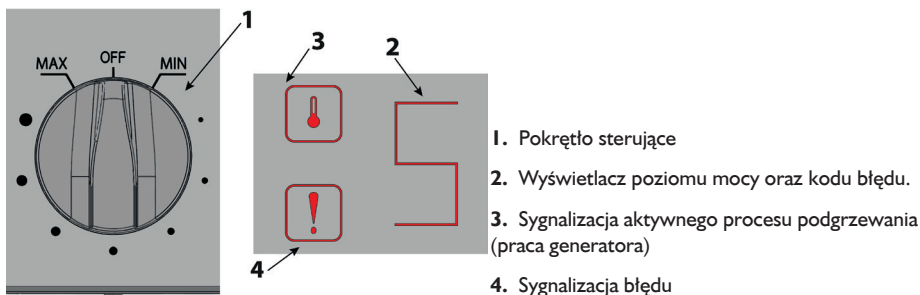

Rysunek 8. Elementy sterujące urządzeniem

7. DODATKOWE INFORMACJE

Naczynia które mogą być używane na urządzeniach indukcyjnych:

- stalowe
- żeliwne
- z emaliowanego żelaza



- ze stali nierdzewnej oznaczone symbolem

Naczynia powinny posiadać płaskie dno (nie dotyczy urządzeń wok) o wymiarach od 12 do 28 cm (kuchenka), od 12 do 32 cm dla modelu 773025 oraz do 38 cm dla modelu 773028.

Naczynia do kuchenki WOK muszą być dopasowane kształtem do kształtu miski. (Naczynia typu WOK)

7.1. Naczynia które nie mogą być używane na urządzeniach indukcyjnych:

- z żaroodpornego szkła
- miedziane
- aluminiowe
- naczynia ceramiczne
- naczynia o zaokrąglonym dnie (nie dotyczy urządzenia wok)
- naczynia o wymiarach dna mniejszych niż 12 cm (nie dotyczy urządzenia wok).

UWAGA!

Urządzenia nie należy prznosić, gdy przewód zasilający jest podłączony do gniazdka, temperatura płyt szklanych grzewczych wynosi powyżej 40°C oraz gdy na płytach grzewczych stoją naczynia.

8. KONSERWACJA

Przed rozpoczęciem jakichkolwiek czynności konserwacyjnych należy odłączyć urządzenie od źródła zasilania.

Codzienna konserwacja polega na zdjęciu wszystkich naczyń z urządzenia i przemyciu elementów urządzenia za pomocą szmatki zwilżonej w wodzie z płynem do mycia naczyń a następnie wytarcia czystą szmatką do sucha. Codziennie należy sprawdzić stan szkła ceramicznego oraz stan pokręteł i przełączników na których są osadzone pokręta. Wykryte uszkodzenia eliminują daną szybę i/lub całe urządzenie z eksploatacji – należy taką usterkę zgłosić do serwisu.

Raz na miesiąc należy sprawdzić, czy:

- stan instalacji elektrycznej urządzenia jest prawidłowy (przewód zasilający nie został uszkodzony, szkło ceramiczne nie nosi śladów pęknięć, itp.)
- wszystkie elementy urządzenia pracują prawidłowo.

Raz na rok należy serwisować urządzenie w celu sprawdzenia stopnia jego zużycia i wykrycia ewentualnych usterek elementów i części.

W przypadku wykrycia jakiegokolwiek awarii należy zgłosić ją do wyspecjalizowanego serwisu technicznego celem uzyskania pomocy w jej usunięciu.

Konserwacje wykonywane raz na miesiąc, coroczne serwisowanie oraz naprawy urządzenia mogą być wykonywane wyłącznie przez wykwalifikowany personel techniczny (serwis techniczny).

9. WYKAZ BŁĘDÓW

Kod	Opis błędu	Rozwiązanie	
L	Ochrona przeciwprzepięciowa, napięcie zasilania jest mniejsze niż 340V	Sprawdź czy zasilanie jest prawidłowe, jeśli jest prawidłowe uszkodzeniu uległa drukowana płyta główna.	Należy zgłosić się do autoryzowanego serwisu
H	Ochrona przeciwprzepięciowa, napięcie zasilania jest wyższe niż 450V		
P	Nadmierna moc wyjściowa, ochrona przed przeciążeniem	Sprawdź amperomierzem czy moc wyjściowa jest zbyt duża, jeśli tak zredukuj moc urządzenia.	
F	Zabezpieczenie przed zwarcie cewki indukcyjnej	Sprawdzić, czy cewka indukcyjna jest uszkodzona, powodując krótkie zwarcie lub dostanie się do niej wody	
d	Zwarcie czujnika temperatury powierzchni lub zabezpieczenie przed przegrzaniem powierzchni roboczej.	W przypadku zabezpieczenia przed przegrzaniem należy sprawdzić czy wlot i wylot powietrza nie jest zatkany, wentylator nie jest uszkodzony, temperatura otoczenia nie przekracza 40°C, urządzenie nie pracuje bez odbiornika ciepła „na sucho”.	

A	Uszkodzony czujnik temperatury urządzenia	Wymień czujnik temperatury urządzenia	Należy zgłosić się do autoryzowanego serwisu
C	Zwarcie lub nadmierna temperatura czujnika temperatury IGBT.	W przypadku zabezpieczenia przed przegrzaniem należy sprawdzić czy wlot i wylot powietrza nie jest zatkany, wentylator nie jest uszkodzony, temperatura otoczenia nie przekracza 40°C	
B	Otwarty obwód czujki temperatury IGBT	Wymień czujnik temperatury IGBT.	
n	Obwód rezonansowy cewki indukcyjnej, zabezpieczenie przed zwarcie obwodu	Sprawdzić, czy cewka indukcyjna i obwód wysokiego napięcia są otwarte.	
	Zabezpieczenie nadprądowe IGBT	Należy zgłosić się do autoryzowanego serwisu	

10. USUWANIE ZUŻYTYCH URZĄDZEŃ

Informacja dla użytkowników o prawidłowych zasadach postępowania ze użytym sprzętem elektrycznym i elektronicznym.

- **Zostaw stary sprzęt w sklepie, w którym kupujesz nowe urządzenie.** Każdy sklep ma obowiązek nieodpłatnego przyjęcia starego sprzętu jeśli kupimy w nim nowy sprzęt tego samego typu i w tej samej ilości. Warunkiem jest dostarczenie sprzętu do sklepu na swój koszt.
- **Odnieś zużyty sprzęt do punktu zbierania.** Informację o najbliższej lokalizacji znajdziecie Państwo na gminnej stronie internetowej lub tablicy ogłoszeń urzędu gminy, a także na www.electro-system.pl.
- **Zostaw sprzęt w punkcie serwisowym.** Jeżeli naprawa sprzętu jest nieopłacalna lub niemożliwa ze względów technicznych, serwis jest zobowiązany do nieodpłatnego przyjęcia tego urządzenia.
- **Oddaj zużyty sprzęt nie ruszając się z domu.** Jeśli nie mają Państwo czasu lub możliwości przewiezienia swojego sprzętu do punktu zbiórki, można skorzystać z usług specjalistycznych firm.

Pamiętaj! Nie wyrzucaj zużytego sprzętu łącznie z innymi odpadami

Groź Ci za to wysokie kary pieniężne.



Symbol przekreślonego kosza na śmieci na produkcie, jego opakowaniu lub instrukcji oznacza, że produktu nie wolno wyrzucać do zwykłych pojemników na odpady. Obowiązkiem użytkownika jest przekazanie zużytego sprzętu do wyznaczonego punktu zbiórki w celu właściwego jego przetworzenia.

W0003390WZ

II. GWARANCJA

Sprzedawca odpowiada z tytułu rękopisów bądź gwarancji.

W przypadku stwierdzenia uszkodzeń wynikających z powstania osadów wapnia w urządzeniu, nie podlegają one naprawie gwarancyjnej. Gwarancja nie obejmuje także: uszkodzeń powstałych w wyniku działania sił zewnętrznych takich jak wyładowania atmosferyczne, zmiana napięcia zasilania, nieprawidłowego ustawienia wartości napięcia elektrycznego, zasilanie z nieodpowiedniego gniazda zasilania, mechanicznych, termicznych, chemicznych uszkodzeń sprzętu i wywołanych nimi wad.

Wymianie gwarancyjnej nie podlegają takie elementy jak: żarówki, elementy gumowe, elementy grzewcze zniszczone kamieniem kotłowym, śruby oraz elementy ulegające naturalnemu zużyciu np: palniki, uszczelki gumowe oraz wszelkiego rodzaju elementy uszkodzone mechanicznie.

Wir danken Ihnen für den Einkauf unseres Produkts. Vor dem ersten Gebrauch bitten wir, sich genau mit der vorliegenden Gebrauchsanleitung bekannt zu machen. Das Kopieren der vorliegenden Anleitung ohne das Einverständnis des Herstellers ist verboten. Die Bilder und Zeichnungen haben nur einen Überblickscharakter und können sich von dem gekauften Gerät unterscheiden.

ACHTUNG: Die Anleitung sollte an einem sicheren und für das Personal zugänglichen Ort aufbewahrt werden. Der Hersteller behält sich das Recht vor, die technischen Parameter der Geräte ohne Vorankündigung zu ändern.

I. SICHERHEITSHINWEISE

- **Achtung! Wenn das Gerät während des Transports beschädigt wurde, bitte nicht anschließen!**
- Die falsche Bedienung und unangemessene Nutzung kann ernsthafte Beschädigung des Gerätes oder Verletzung von Personen verursachen.
- Das Gerät kann ausschließlich zum Zweck, für den es projektiert wurde verwendet werden.
- Der Hersteller übernimmt keine Haftung für die Schäden, die aus einer falschen Bedienung und Nutzung des Gerätes resultieren.
- Zur Zeit der Nutzung stellen Sie bitte sicher, dass das Gerät und der Kabelstecker keinen Kontakt mit Wasser oder anderen Flüssigkeiten haben. Falls das Gerät aus Unachtsamkeit ins Wasser fällt oder mit Wasser übergossen wird, sollte man sofort den Stecker aus der Steckdose herausziehen und das Gerät einem Spezialisten zur Kontrolle überlassen.

Nichtbefolgung dieser Anleitung kann Lebensgefahr verursachen.

- Öffnen Sie niemals selbständig das Gehäuse des Gerätes.
- Legen Sie keine Gegenstände in die Öffnungen im Gehäuse des Gerätes hinein.
- Berühren Sie den Kabelstecker nicht mit feuchten Händen.
- Kontrollieren Sie regelmäßig den Zustand des Steckers und des Kabels. Falls Sie eine Beschädigung des Steckers oder des Kabels bemerken, bitte lassen Sie diese an speziellen Servicepunkten reparieren.
- Falls das Gerät umfällt oder auf eine andere Weise Schaden nimmt, bitte lassen Sie es vor seiner weiteren Nutzung an einem speziellen Servicepunkt kontrollieren und eventuell reparieren.
- Reparieren Sie das Gerät niemals selbständig – dies kann Lebensgefahr verursachen.
- Es ist verboten, Änderungen und Reparaturen durch nicht beruflich ausgebildete Personen durchführen zu lassen.
- Schützen Sie das Stromkabel vor dem Kontakt mit scharfen oder heißen Gegenständen und halten Sie es fern von der offenen Feuerquelle. Wenn Sie das Gerät von dem Stecker trennen wollen, so ergreifen Sie immer den Stecker, ziehen Sie nie am Stromkabel.
- Sichern Sie das Stromkabel so ab, dass niemand es versehentlich aus der Steckdose herausziehen oder über es stolpern kann.
- Wenn das Stromkabel beschädigt wird, sollte es ausgetauscht werden.
- Kontrollieren Sie das Funktionieren des Gerätes während der Nutzung.
- Man sollte den Minderjährigen, physisch oder psychisch Kranken und in der Beweglichkeit eingeschränkten Personen sowie solchen, die keine entsprechende Erfahrung und Wissen bezüglich des richtigen Nutzens des Gerätes besitzen die Bedienung des Gerätes untersagen. Die oben genannten Personen dürfen das Gerät nur unter Aufsicht einer für die Sicherheit verantwortlichen Person bedienen.
- Wenn das Gerät gerade benutzt oder gereinigt wird, so sollten Sie es immer von dem Stromnetz trennen und den Stecker aus der Steckdose ziehen.
- **ACHTUNG:** Wenn der Stecker des Stromkabels an die Steckdose angeschlossen ist, so bleibt das Gerät ständig unter Spannung.
- Schalten Sie das Gerät aus, bevor sie den Stecker aus der Steckdose ziehen.
- Nach der Installation muss das Gerät gut sichtbar und leicht zugänglich sein.
- Man sollte einen leichten Zugang zu dem Stecker des Stromkabels sicherstellen, zum Ausschalten des Gerätes.
- Ziehen Sie den Stecker nicht sofort nach der Beendigung der Arbeit des Gerätes, denn es ist eine zusätzliche Zeit für das Abkühlen des Gerätes erforderlich.
- Verstellen und verschieben Sie das Gerät nie, falls sich auf ihm ein Topf, eine Pfanne etc. befindet.
- Legen Sie keine Gegenstände wie Messer, Gabeln, Löffel, Deckel, Dosen und Alufolien, Schlüssel, Arm- und Uhren auf die Oberfläche des Gerätes ab.
- Platzieren Sie zwischen dem Geräteplatte und dem Geschirr keine leicht brennbaren Materialien z.B.: Papier. Es besteht Brandgefahr.
- Berühren Sie nicht die Heizplatte direkt nach dem Betriebsende. Die Platte des Gerätes wird weiterhin

heiß sein!

- Stellen Sie das Gerät nicht in der Nähe von Geräten, die empfindlich auf die Einwirkung des elektromagnetischen Feldes reagieren, solcher wie Radio, Fernseher, Kreditkarten, magnetische Bänder. Deren Funktion kann dadurch gestört werden.
- Verdecken Sie nicht die Lüftungsöffnungen des Gerätes. Die fehlende Lüftung kann zur Beschädigung des Gerätes führen.
- Wärmen Sie die leeren Töpfe nicht auf, um ihr Anbrennen zu verhindern.
- Personen mit Herzschrittmacher sollten den Arzt konsultieren, um festzustellen, ob sie sich in der Nähe des ein elektromagnetisches Feld bildenden Gerätes aufhalten können.
- Bei der Nutzung sollte man auf die Gegenstände Acht geben, die der Nutzer trägt, solche wie: Armbanduhr, Ringe u. ä., die sich durch den Kontakt mit der Heizfläche erhitzen können.

2. ARBEITSSCHUTZREGELN

Zur Vermeidung der Verbrennungen und Stromschläge sollten folgende unten angeführte Sicherheitsregeln beachtet werden:

- Das das Gerät verwendende Personal sollte im Bereich der sicheren Bedienung des Gerätes, gemäß den Informationen in der vorliegenden Bedienungsanleitung, geschult werden und auch die Grundregeln der Benutzung der Elektrogeräte und der Arbeitsplatzsicherheit kennen. In dem oben genannten Bereich sollte für das das Gerät bedienende Personal eine einführende Schulung (vor der ersten Inangangsetzung des Gerätes durch einen Mitarbeiter) und weitere regelmäßige Schulungen durchgeführt werden.
- Das eingeschaltete Gerät nie unbeaufsichtigt lassen. Das Gerät, wenn es nicht benutzt wird oder vor der Durchführung der Wartungsmaßnahmen, vom Stromnetz trennen.
- Es ist verboten, das Gerät einzuschalten, wenn irgendein Heizelement und/oder Kontrollelement beschädigt wurde. Vor der Inangangsetzung sicherstellen, ob das Gerät funktionsfähig ist und ob es für den Betrieb gemäß der vorliegenden Anleitung vorbereitet wurde.
- Sicherstellen, dass der Stromkabel keine heißen Flächen des Gerätes berührt und dass er nicht durchgeschnitten werden kann.
- Es ist verboten, die Glaskeramik mit Wasser zu begießen, insbesondere wenn diese erhitzt sind. Dies kann zu einem Sprung im Glas und zum Gelangen des Wassers in die Elemente der Elektroinstallation führen. Man sollte auch die Situation vermeiden, in der der Inhalt der Töpfe auf das Gerät herausläuft (z.B. infolge eines unkontrollierten Kochens des Inhalts).
- Während der Arbeit erhitzt sich das Gerät – so dass man auf die Möglichkeit achten sollte, sich beim Kontakt mit seiner Oberfläche zu verbrennen. Nach dem Ausschalten des Gerätes sinkt die Temperatur langsam. Vor dem Transport oder irgendwelchen Wartungsmaßnahmen sicherstellen, dass die Temperatur des Gerätes auf eine ungefährliche Stufe herabgesunken ist.
- Während der Arbeit mit dem Gerät sollten die Hände der bedienenden Person trocken sein (um das Heruntertropfen der Flüssigkeit auf die erhitzte Glaskeramik zu vermeiden); und zum Abnehmen warmer Deckel und Töpfe sollte man Schutzhandschuhe benutzen.
- Man sollte das Gerät nicht unter laufendem Wasser waschen.
- Jegliche Reparaturen des Gerätes können nur durch ein qualifiziertes technisches Personal (den technischen Service) durchgeführt werden.



3. ZWECKBESTIMMUNG DES GERÄTES

Das Gerät ist für die professionelle Nutzung in den Punkten der Gemeinschaftsverpflegung, in Bars, Restaurants u. ä. bestimmt. Das Gerät ist für das Kochen von Fleisch, Gemüse, Fisch u. ä. in den speziell für dieses Gerät vorgesehenen Behältern bestimmt. Das Gerät sollte nie anders genutzt werden, als es die Bedienungsanleitung vorsieht.

4. TECHNISCHE DATEN

	Induktionsherd		Induktions-Hoherkocher		Wok-InduktionsGerät
Modell	SL4001IS	SL4002IS	HK020205	HK020108	SL4003S
Anzahl der Heizplatten	2	4	1	1	1
Gesamtleistung	7000 W	14000 W	5000 W	8000 W	5000 W
Stromversorgung	400 V, 50Hz				
Außenabmessungen	400x700x850 mm	800x700x850 mm	500x500x380 mm	600x600x380 mm	400x700x850 mm
Stromkabel	5x2,5 mm ²	5x4 mm ²	5x2,5mm ²		

5. DIE INSTALLATION

- Nach dem Auspacken sollte man sicherstellen, ob das Gerät keine sichtbaren Schäden hat. Wenn das Gerät während des Transports beschädigt wurde, bitte nicht anschließen!
- Vor der ersten Inbetriebsetzung sollte die Schutzfolie des Gerätes entfernt werden. Die Außenflächen mit einem feuchten Lappen mit Wasser und einem Fettlösemittel abwaschen und trocknen. Keine Mittel benutzen, die die Fläche kratzen könnten.
- Das Gerät auf einem harten und stabilen Untergrund in einem für die Nutzung des Gerätes vorgesehenen Raum aufstellen, der die Vorschriften des Baurechts erfüllt, und dann mit Hilfe der regulierbaren FüÙe ausnivellieren (Bild 4).



Bild 4. Ausnivellieren des Gerätes

Die Bedingungen des Anschlusses an das elektrische Netz:

- Überprüfen, ob die Spannung im Energieversorgungsnetz der auf dem Leistungsschild des Gerätes angegebenen Spannung entspricht (Bild 5, Pos. 3)
- Um das Gerät an das elektrische Netz anzuschließen sollte man das Stromkabel an den Klemmkasten an der hinteren Wand des Gerätes anschließen (Bild 5, Pos. 2). **Das Stromkabel mit dem Stecker IST KEIN Teil des Sets und sollte dazugekauft werden.**
- Das Gerät sollte unbedingt an die Potentialausgleichsanlage mit Hilfe einer Potentialausgleichsschraube (Bild 5, Pos.1), die sich hinten an dem Gerät befindet, angeschlossen werden Sie ist mit folgendem Symbol gekennzeichnet:

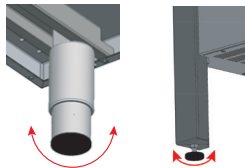

Bild 5. Ansicht des Gerätes

Elemente des hinteren Panels des Gerätes:

- Potentialausgleichsschraube.
- Klemmkasten
- Leistungsschild

Das Stromkabel sollte ein biegsames, ölbeständiges Kabel mit der Erdungsader und mit einer Polychloropren-Hülle sein – es kann durch den Hersteller vorbereitet werden und ist direkt bei ihm oder in den speziellen Reparaturbetrieben erhältlich!

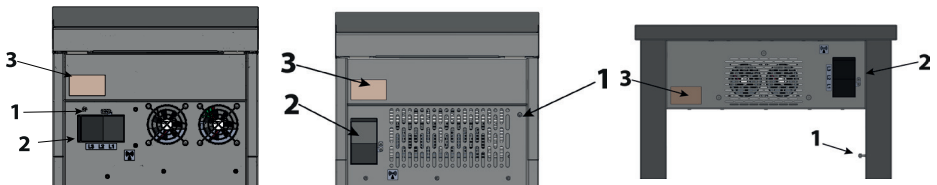

Bild 6. Anschluss des Gerätes an die Elektroinstallation

- Der Anschluss des Gerätes an das Stromnetz kann nur durch eine Person mit entsprechender Zulassung im Bereich der Elektrik durchgeführt werden.
- Das Gerät sollte an eine Dreiphasen-Steckdose mit einer Stromversorgung von 400V 50Hz, die mit einem Ausschalter mit Fehlerstromschutz $I_n = 30\text{mA}$ ausgestattet ist, mit Hilfe des Steckers oder einer Versorgungsinstallation angeschlossen werden.

DE

Um das Gerät an die Potentialausgleichsanlage anzuschließen sollte man:

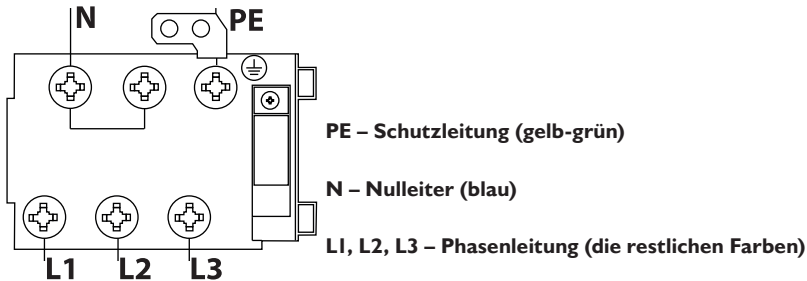
- Die Mutter von der Schraube abschrauben
- Die Potentialausgleichsleitung anbringen
- Die Mutter anschrauben, bis sich Widerstand regt
- Das zweite Ende der Potentialausgleichsleitung sollte an die Potentialausgleichsschiene angeschlossen werden.



Bild 7. Der Anschluss des Gerätes an die Potentialausgleichsanlage

6. BEDIENUNG DES GERÄTES

Vor dem Einschalten des Gerätes sicherstellen, ob es richtig installiert wurde und ob sein technischer Zustand eine sichere Nutzung erlaubt.

- Vor dem Beginn der Arbeit den Drehknopf (Bild 8, Pos. 1) auf die Position „OFF“ einstellen.
- Das Geschirr auf die markierte Heizzone auf die Glas-Keramikplatte aufstellen.
- Den Drehknopf im Uhrzeigersinn drehen und die erwünschte Leistung einstellen (Position „MIN“ – Wert „1“ die Minimalleistung des Gerätes, Position „MAX“ – Wert „9“ Maximalleistung). Die Stufe der eingestellten Leistung wird kontinuierlich durch die Anzeige (Bild 8, Pos.2) der gegebenen Heizzone angegeben, die sich auf der Glas-Keramik-Platte befindet. Es wird das Anzeigelämpchen angehen, das die Erhitzung – den Betrieb des Generators signalisiert (Bild 8, Pos.3)
- Beim Fehlen des Geschirrs wird die Stufe der eingestellten Leistung auf eine unterbrochene Weise angezeigt.
- Wenn man das Geschirr während des Betriebes entfernt, unterbricht der Generator seine Arbeit (das Anzeigelämpchen erlischt, der eingestellte Leistungswert wird auf eine unterbrochene Weise angezeigt), nach der erneuten Aufstellung des Geschirrs nimmt er sofort seine Arbeit auf, indem er die zuvor eingestellte Leistung erbringt (Das Betriebslämpchen geht an und die Leistungsstufe wird auf eine kontinuierliche Weise angezeigt).

- Zum Ausschalten des Gerätes sollte man den Drehknopf auf die Position „OFF“ mit einer Bewegung gegen den Uhrzeigersinn einstellen.
- Man sollte das Gerät nicht direkt nach der Beendigung seiner Nutzung von der Hauptstromversorgung trennen, zumal die Ventilatoren auch weiterhin arbeiten, um die Platte bis zu einer sicheren Temperaturstufe abzukühlen (Entfernung der Restwärme).

Restwärme

- Die während des Betriebes zu verbrauchende Wärme wird zur Glaskeramik-Platte geleitet. Nach dem Beenden der Arbeit und der Einstellung des Drehknopfes auf die ausgeschaltete Position „OFF“ erscheint auf der Anzeige (Bild 8, Pos.2) der Buchstabe „H“, was bedeutet, dass die Temperatur der Glaskeramik hoch ist und dass man sie nicht anfassen soll, da sonst Verbrennungsgefahr besteht. Dieses Symbol wird solange angezeigt bis die Ventilatoren die Platte bis zu einer ungefährlichen Stufe herabgekühlt haben.





Bild 8. Steuerungselemente des Gerätes

7. ZUSÄTZLICHE INFORMATIONEN

7.1. DAS KOCHGESCHIRR, DAS BEIM Induktionsgerät VERWENDET WERDEN KANN:

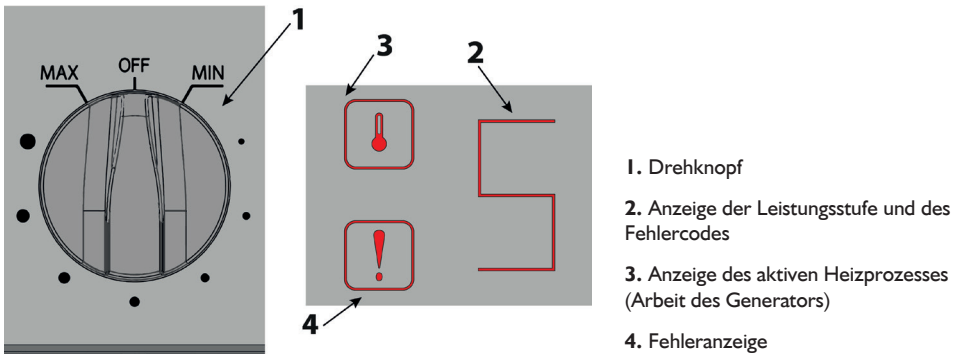
- Aus Stahl
- Aus Gusseisen
- Aus emailliertem Eisen
- Aus emailliertem Stahl, mit dem Symbol  gekennzeichnet
- Das Kochgeschirr sollten einen flachen Boden (nicht für das Wok-Gerät) mit den Abmessungen von 12 bis 28 cm (Gerät), von 12 bis 32 cm für das Modell 773025 und bis zu 38 cm für das Modell 773028 haben
- Utensilien für die WOK-Küche müssen auf die Form der Schüssel abgestimmt sein. (WOK Gerichte)

7.2. DAS KOCHGESCHIRR, DAS BEIM Induktionsgerät NICHT VERWENDET WERDEN KANN:

- Hitzebeständigem Glas
- Kupfer
- Aluminium
- Keramikgeschirr
- Kochgeschirr mit abgerundetem Boden (nicht für das Wok-Gerät)
- Geschirr mit einem Boden, dessen Abmessungen unter 12 cm liegen (nicht für das Wok-Gerät).

ACHTUNG!

Das Gerät sollte nicht verstellt werden, wenn der Stromkabel an die Steckdose angeschlossen ist, die Temperatur der gläsernen Heizplatten über 40°C liegt und wenn auf den Heizplatten Kochgeschirr steht.

8. WARTUNG

Vor der Durchführung irgendwelcher Wartungsmaßnahmen, das Gerät vom Stromnetz trennen.

Tägliche Wartung besteht in dem Abnehmen des Geschirrs von dem Gerät und im Waschen der Elemente des Gerätes mit Hilfe eines mit Geschirrspülmittel-Wasser befeuchteten Tuches und dann im Trockenwischen. Täglich sollte der Zustand der Glaskeramik, der Drehknöpfe und Umschalter, an denen die Drehknöpfe angebracht sind geprüft werden. Die entdeckten Beschädigungen bedeuten die Rücknahme einer gegebenen Scheibe und / oder des gesamten Gerätes aus dem Betrieb – man sollte solche Mängel dem Service melden.

Einmal im Monat sollte man überprüfen ob:

- der Zustand der elektrischen Installation richtig ist (der Stromkabel nicht beschädigt ist, die Glaskeramik keine Rissspuren u. ä. aufweist)
- alle Elemente des Gerätes richtig funktionieren.

Einmal im Jahr sollte vom Service der Grad der Abnutzung des Gerätes geprüft werden und eventuelle Fehlfunktionen seiner Elemente und Teile entdeckt werden.

Im Falle der Entdeckung irgendwelchen Ausfalls sollte dieser einem qualifizierten technischen Personal (dem technischen Service) gemeldet werden, um Hilfe bei seiner Behebung zu erlangen.

Die einmal im Monat durchgeführten Wartungsmaßnahmen, der jährliche Service und die Reparaturen des Gerätes dürfen ausschließlich durch ein qualifiziertes technisches Personal (den technischen Service) durchgeführt werden.

9. LISTE DER FEHLER

Code	Beschreibung des Fehlers	Lösung	
L	Überspannungsschutz, die Versorgungsspannung ist kleiner als 340V	Prüfen Sie nach, ob die Versorgung richtig ist, falls sie richtig ist, so wurde die gedruckte Hauptplatine beschädigt	Muss professionell gepflegt werden
H	Überspannungsschutz, die Versorgungsspannung Die Versorgungsspannung ist höher als 450V		
P	Übermäßige Ausgangsleistung, Schutz vor der Überlastung	Prüfen Sie mit Hilfe eines Strommessers nach, ob die Ausgangsleistung nicht zu hoch ist, wenn ja, dann reduzieren Sie die Leistung des Gerätes.	
F	Absicherung der Induktionsspule vor dem Kurzschluss	Überprüfen, ob die Induktionsspule beschädigt ist, und infolge dieser Beschädigung ein Kurzschluss oder Durchlässigkeit für Wasser verursacht wird	
d	Kurzschluss des Sensors für die Temperatur der Oberfläche oder die Absicherung der Arbeitsfläche vor der Überhitzung	Im Falle der Absicherung vor der Überhitzung sollte man überprüfen, ob der Luft-Eintritt und -Austritt nicht verstopft ist, der Ventilator nicht beschädigt ist, die Temperatur der Umgebung nicht 40°C überschreitet und das Gerät nicht ohne den Wärmeempfänger „im Trockenlauf“ arbeitet	
A	Beschädigter Temperatursensor des Gerätes	Tauschen Sie den Temperatursensor des Gerätes aus	
C	Kurzschluss oder übermäßige Temperatur des Temperatursensors IGBT	Im Falle der Absicherung vor der Überhitzung Man sollte überprüfen, ob der Luft-Eintritt und -Austritt nicht verstopft ist, der Ventilator nicht beschädigt ist, die Temperatur der Umgebung nicht 40°C überschreitet	

B	Offener Kreis des Temperatursensors IGBT	Tauschen Sie den Temperatursensor IGBT aus	Muss professionell gepflegt werden
n	Resonanzkreis der Induktionsspule, Absicherung vor dem Kurzschluss des Kreises	Überprüfen, ob die Induktionsspule und der Hochspannungskreis offen sind	
≡	IGBT Überstromschutz	Muss professionell gepflegt werden	

10. ENTSORGUNG VON ALTGERÄTEN

Diese Informationen beziehen sich auf eine ordnungsgemäße Vorgehensweise mit verbrauchten elektrischen und elektronischen Geräten.

- Altes, verbrauchtes Equipment sollte im Geschäft, wo das neue Gerät gekauft wird, zurückgelassen werden. Jedes Geschäft ist dazu rechtlich verpflichtet, das alte Gerät kostenlos entgegenzunehmen, soweit ein neues Gerät derselben Art und in derselben Menge gekauft wird. Der Käufer ist lediglich dazu verpflichtet, das alte Gerät auf eigene Kosten zum Geschäft zu bringen.
- Das alte Gerät sollte zu einem entsprechenden Sammelpunkt gebracht werden. Informationen über die sich in Ihrer unmittelbarer Umgebung befindenden Punkte finden Sie auf der Internetseite oder Informationstafel Ihrer Gemeinde.
- Elektrische und elektronische Geräte können auch an Servicestellen zurückgelassen werden. Sollte eine Reparatur wirtschaftlich nicht nachvollziehbar oder technisch unmöglich sein, ist der Servicedienst dazu verpflichtet, das Gerät kostenlos entgegenzunehmen.
- Sie können verbrauchte Geräte auch bequem von Zuhause aus übergeben. Sollten Sie keine Zeit oder keine Möglichkeit haben, Ihr Gerät zum entsprechenden Sammelpunkt zu bringen, können Sie sich diesbezüglich an eine spezialisierte Dienstleistungsfirma wenden und die Abholung arrangieren.

Achtung! Verbrauchte Geräte dürfen nicht zusammen mit anderen Abfällen entsorgt werden. Dafür drohen hohe Geldstrafen.



Das am Gerät angebrachte oder in den Geräteunterlagen auftretende Symbol bedeutet, dass nach dem Ablauf der Nutzungsdauer das Gerät nicht in den Hausabfall gehört. Aus diesem Grund muss es an einen Ort gebracht werden, wo es vorschriftsmäßig deponiert oder wiederverwertet wird.

W0003390WZ

II. GARANTIE

Unter Haftung des Verkäufers versteht man die Garantie- und Gewährleistungshaftung.

Die Schäden, die infolge von Verkalkung entstanden sind, unterliegen keiner Garantie. Keinem Garantiewechsel unterliegen folgende Elemente: Glühbirnen, Gummielemente, die durch Wasserstein beschädigte Heizelemente, Schrauben und Elemente, die naturgemäß abgenutzt werden z.B.: Brenner, Gummidichtungen und jegliche mechanisch beschädigten Elemente. Keinem Garantiewechsel unterliegen auch Bauelemente, die infolge fehlerhafter Bedienung beschädigt wurden.

Selbstreparatur und Beseitigung der Garantieplombe haben den Verlust der Garantie zur Folge.

Thank you for purchasing our product. Please read this instruction manual carefully before first use. Reproduction of this manual without the consent of the manufacturer is prohibited. The photos and drawings are illustrative and may differ from the purchased device.

NOTE: The manual should be kept in a safe place, available to the staff. The manufacturer reserves the right to change the technical parameters of the device without prior notice.

I. SAFETY INSTRUCTIONS

- **Note! If the unit was damaged during transport it should not be connected!**
- Incorrect operation and improper use can cause serious damage to the device or injuries to persons.
- The device should only be used for the purpose for which it was designed.
- The manufacturer assumes no liability for any damages caused by incorrect operation and improper use of the device.
- During operation the device and the power cable plug must be protected against contact with water or other liquids. If the device accidentally falls into water or is flooded, it is necessary to immediately pull out the plug from the socket, and then commission the inspection of the device to an authorized technician.

Failure to follow this instruction may cause life-threatening situations.

- Never open the housing of the device by yourself.
- Do not insert any objects into the openings in the housing of the device.
- Do not touch the power cable plug with wet hands.
- Regularly inspect the condition of the plug and the power cord. In the case any damage to the plug or the cable is found, it should be repaired in an authorized repair point.
- In case the device falls or is damaged in any other way, before further use it is always necessary for it to be inspected and possibly repaired at a specialized repair point.
- Never try to repair the device by yourself - **it could lead to life-threatening situations.**
- It is prohibited for any changes and repairs to be performed by persons other than trained professionals.
- Protect the power supply cable from contact with sharp or hot objects and keep it away from open flames. If you want to disconnect the device from the electrical socket, always grab it by the plug and never pull by the cord.
- Secure the cable to ensure that no one pulls it from the socket by mistake and that no one trips over the cable.
- If the power cord is damaged, it should be replaced.
- Control the operation of the device during use.
- It is prohibited for the device to be used by minors, people with physical or mental disabilities and people with impaired mobility, as well as persons without the appropriate experience and knowledge regarding the proper use of the device. Such persons can operate the device only under the supervision of a person responsible for safety.
- If the device is not currently in use or is cleaned, it is necessary to always unplug it from the power source by removing the plug from the socket.
- **NOTE:** If the plug of the power cord is connected to the electrical socket, the device remains energized.
- Switch the device off before removing the plug from the socket.
- Once installed, the appliance must be visible and easily accessible.
- Ensure easy access to disconnect the plug of the power cord.
- Do not remove the plug immediately after finishing the work; it is necessary to have additional time to cool the cooker.
- Do not move or displace the device when there is a pot, frying pan etc. on it.
- Do not place metal objects such as knives, forks, spoons, lids, cans and aluminum foil, keys, watches, etc. on the upper surface of the device.
- Do not place flammable materials, e.g. paper, between the hob and the utensil. This may cause a fire.
- Do not touch the appliance's heating hob immediately after use. The hob will still be hot!
- Do not place the cooker near magnetic-sensitive devices, such as radios, TVs, credit cards, magnetic tapes. Their operation may be disturbed.
- Do not cover the vents of the appliance. Lack of ventilation may damage the device.
- Do not heat empty pots to avoid burning them.
- Persons with a pacemaker must consult a physician to determine if they can be near a device that

generates a magnetic field.

- During use, pay attention to items worn by the user, such as: watches, rings, etc. which, may become hot through close contact with the heating surface.

2. HEALTH & SAFETY RULES

In order to prevent burns and electric shock please observe the following safety rules:

- Personnel using the appliance must be trained in the safe operation in accordance with the information in this manual as well as the basic principles of use of electrical and workplace safety equipment. In the aforementioned areas, pre-training (before the employee's first use of the machine) and periodic training must be carried out for personnel.
- Do not leave the turned on device unattended. Unplug the device from the power supply when it is not used and prior to maintenance.
- It is prohibited to turn the device on, if any heating element and/or control element is damaged. Before starting, make sure that the unit is in working condition and that it is prepared to operate in accordance with this manual.
- Make sure that the power cord does not touch the hot surfaces of the machine and that it is not exposed to cuts.
- It is forbidden to pour water onto ceramic glass, especially when it is hot. This may lead to the glass cracking and water penetrating to the electrical components. Also avoid the situation where the contents of pots spill onto the device (e.g. due to uncontrolled boiling of contents).
- During operation, the unit heats up - it is important to be aware of the possibility of burns on contact with its surface. When the device is turned off, its temperature drops slowly. Make sure that the temperature of the appliance has dropped to a safe level before transport or any maintenance work.
- When working with the appliance, the operator's hands must be dry (to avoid liquid droplets dropping from hands onto the ceramic glass), and protective gloves must be used to remove hot lids and pots.
- Do not wash the appliance under running water.
- Any repairs may only be performed by qualified technical personnel (technical service).



3. PURPOSE OF THE DEVICE

The device is designed for professional use in catering, bars, restaurants, etc. The appliance is designed for cooking meat, vegetables, fish, etc. in appropriate containers. The device should not be used in any manner other than intended in the manual.

4. TECHNICAL DATA

	Induction cooker		Induction stove		Induction wok
Model	9705100	9706100	773025	773028	9704005
Number of heating fields	2	4			
Total power	7000 W	14000 W	5000 W	8000 W	5000 W
Power supply	400 V, 50Hz				
External dimensions	400x700x850 mm	800x700x850 mm	500x500x380 mm	600x600x380 mm	400x700x850 mm
Power cord	5x2,5 mm ²	5x4 mm ²	5x2,5mm ²		

5. INSTALLATION

- After unpacking, check whether the unit has any visible damage. If the unit was damaged during transport it should not be connected!
- Before first use, please remove the protective film from the device. Wash the external surfaces with

a cloth soaked in warm water and a degreasing agent, and then dry. Do not use agents which could scratch the surface.

- Set the cooker on a firm and stable floor in a room that is suitable for the cooker to operate in, compliant with building regulations, and then level with adjustable feet (Fig. 4).

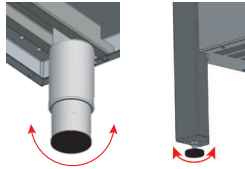

Figure 4. Leveling the device

Conditions for connection to mains:

- Make sure that the mains voltage corresponds to the voltage indicated on the rating plate of the appliance (Fig. 5 Pos. 3)
- To connect the appliance to the mains, connect the power cord to the terminal box on the back of the appliance (Fig. 5 Pos. 2). **The power cord with plug is NOT part of the kit and must be purchased.**
- The device must be connected to an equipotential equalization system using the equipotential screw

(Fig. 5 Pos. 1) on the back of the device. It is marked with the following symbol:

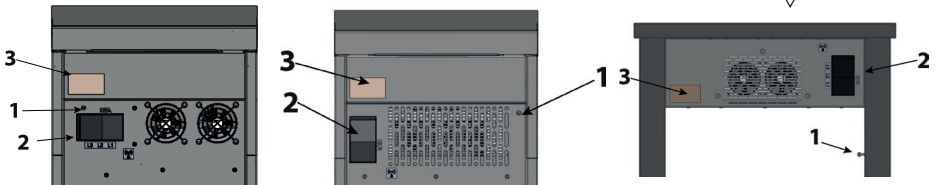

Figure 5. Rear view of unit

Rear panel components:

1. Equipotential bolt
2. Terminal box
3. Rating plate

The power cord should be flexible, oil-resistant, earthed, polychloroprene-coated - it can be made by the manufacturer and available from him or in specialist repair shops!

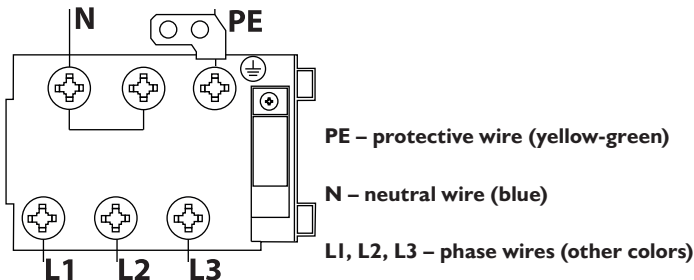

Figure 6. Connecting the unit to the mains.

- Only an authorized technician with a certificate for electrical works may connect the device to the electrical grid.
- The appliance should be connected to a 400V 50Hz three-phase socket equipped with a circuit breaker $I_n=30\text{mA}$ by means of a plug or directly to the power supply.

To connect the device to an electrical equalizing system:

- loosen the nut on the screw
- enter the equipotential conductor
- tighten the nut all the way
- connect the other end of the equipotential cord to the equalizer.



Figure 7. Connecting the unit to an electrical equalizing system

6. DEVICE OPERATION

Before turning the unit on, make sure that it is properly installed and that its technical condition is safe for use.

- Prior to operation, the control knob (Fig.8 pos. 1) should be set to “OFF”.
- Place the utensil in the designated heating zone on the glass-ceramic hob.
- Turn the knob clockwise and set the target power (“MIN” position - value 1, minimum power of the device, “MAX” position - value 9, maximum). The set power is shown continuously on the display (Fig.8 pos. 2) of the given heating zone located on the glass-ceramic hob. The lamp signalling heating - generator work - will light up (Fig. 8 pos. 3).
- In the absence of an utensil, the level of the set power will be displayed intermittently.
- If you remove the utensil during operation, the generator stops (the signal lamp goes out, the value of the set power is displayed intermittently); once it has been reset, it restarts its work immediately, supplying the previously set power (the lamp lights up and the power level is displayed continuously).
- To switch off the cooker, set the knob to “OFF” counterclockwise.
- Do not disconnect the appliance from the main power immediately after finishing the work, because the fans are still working to cool the hob to a safe temperature (removal of residual heat).

Residual heat

- During operation, heat is transferred to the glass-ceramic hob. After finishing work and setting the knob in the “OFF” position, the letter “H” will appear on the display (Fig. 8 pos. 2), meaning that the glass is hot and should not be touched, as it may cause burns. This symbol is displayed until the fans have cooled the hob to a safe level.

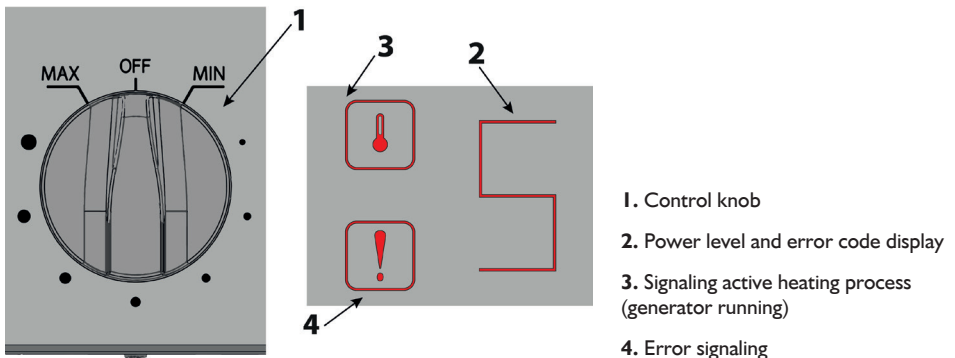



Figure 8. Device controls

7. ADDITIONAL INFORMATION

7.1. UTENSILS THAT MAY BE USED WITH THE INDUCTION EQUIPMENT:

- Steel
- Cast iron
- Enameled iron

- Stainless steel marked with 
- The cookware should have a flat bottom (not for the wok appliance) with the dimensions of 12 to 28 cm (stove), 12 to 32 cm for the model 773025 and up to 38 cm for the model 773028
- Dishes to the kitchen WOK must be matched to the shape of the shape of the bowl. (WOK type dishes)

7.2. UTENSILS THAT MAY NOT BE USED WITH THE INDUCTION EQUIPMENT:

- Heat-resistant glass
- Copper
- Aluminum
- Ceramic dishes
- Utensils with a rounded bottom (not for the wok appliance)
- Utensils with bottom dimensions less than 12 cm (not for the wok appliance).

CAUTION!

Do not move the appliance when the power cord is plugged into an outlet, the temperature of the glass hobs is above 40°C, or when there are utensils on the hobs.

8. MAINTENANCE

Daily maintenance involves the removal of all pots and pans from the device and washing the components of the cooker using a cloth dampened in water with a dish washing liquid and then wiping them dry with a clean cloth. Check the condition of the ceramic glass and the knobs and switches on which the knobs are mounted daily. Detected damage eliminate the glass and/or the entire appliance from service - please report this problem to the service.

Once a month, please check whether:

- the condition of the appliance's electrical system is correct (the cord is not damaged, the glass does not show signs of cracks, etc.).
- all the components of the device are working properly.

Once a year the device should be inspected by the technical service in order to check the degree of wear and to identify possible faults of the components and parts of the device.

In case any faults are detected, they have to be removed by qualified technical personnel (technical service). Monthly maintenance, annual service and repair of the device should only be carried out by qualified technical personnel (technical service).

9. LIST OF ERRORS

Code	Description of the error	Solution	
L	Surge protection, supply voltage is lower than 340V	Check if the power supply is correct; if it is, the main circuit board is damaged	Need to be professionally maintained
H	Surge protection, supply voltage is higher than 340V		
P	Excessive output power, surge protection	Use an ammeter to check if the output power isn't too high; if so, reduce the power of the device.	
F	Short-circuit protection of the induction coil	Check whether the induction coil is damaged, causing a short-circuit or water penetration	

d	Short-circuit of the surface temperature sensor or overheating of the work surface	In the case of overheating protection make sure the air inlet and outlet are not blocked, the fan is not damaged, the ambient temperature does not exceed 40°C, the device does not run without the heat receiver on dry run	Need to be professionally maintained
A	The device temperature sensor is defective	Replace the device temperature sensor	
C	Short-circuit or excessive temperature of the IGBT temperature sensor	In the case of overheating protection make sure the air inlet and outlet are not blocked, the fan is not damaged, the ambient temperature does not exceed 40°C	
B	Open circuit of the IGBT temperature detector	Replace the IGBT temperature sensor	
n	Resonant circuit of the induction coil, short-circuit protection	Make sure that the induction coil and the high-voltage circuit are open	
	IGBT over-current protection	Need to be professionally maintained.	

10. DISPOSING OF USED EQUIPMENT

Information for users about the proper principles of disposal of waste electric and electronic equipment

- **Leave the old device in the store where you are buying a new device.** Each store has an obligation to take your old equipment free of charge if you buy new equipment of the same type and in the same quantity. The only condition is to deliver the equipment to the store at your own expense.
- **Take the used device to a collection point.** You will find information about the nearest location on the municipal website or bulletin board of the municipal office.
- **Leave the device at the service point.** If the repair of the device is uneconomical or impossible for technical reasons, the service is obliged accept the device free of charge.
- **Return used equipment without leaving your house.** If you don't have the time or ability to transport your equipment to a collection point, you can use the services of specialized companies.

Remember! Do not dispose of used equipment along with household waste.

This could cause high fines.



The symbol of the crossed-out waste bin on the product, its packaging or the instruction manual means that the product should not be disposed of to normal waste bins. The user is obliged to hand over the used equipment to a designated collection point for proper processing.

W0003390WZ

II. WARRANTY

The seller shall be liable under the warranty or guarantee.

Damage resulting from the formation of lime scale deposits in the device are not subject to repair under the warranty.

Warranty exchange does not cover such elements as: light bulbs, rubber components, heating elements damaged by lime scale, screws and elements undergoing natural wear, e.g. rubber seals and all kinds of mechanically damaged elements. Any damage of components resulting from improper use is also excluded from the warranty.

The warranty is automatically voided in the event of a broken warranty seal or independent repairs.

Nous remercions d'avoir choisi notre appareil. Prenez soin de lire ce mode d'emploi avant la première utilisation de la dispositif.

Il est interdit de reproduire le contenu de cette notice sans accord du fabriquant. Les photos et les dessins ayant un caractère illustratif, l'appareil que vous avez acheté peut ne pas y correspondre exactement.

ATTENTION : Conservez cette notice dans un endroit sécurisé et accessible à vos personnels. Le fabriquant se réserve le droit de modifier les paramètres techniques des appareils sans préavis.

I. CONSIGNES DE SECURITE

- Attention ! Il est interdit de brancher l'appareil qui a été endommagé au cours du transport !
- Une manipulation ou exploitation incorrecte risque d'entraîner des dégradations importantes de l'appareil et causer des blessures.
- L'appareil peut être utilisé exclusivement à des fins pour lesquelles il a été conçu.
- Le fabricant ne peut pas être tenu responsable des dommages causés par une manipulation ou exploitation inappropriée de l'appareil.
- Pendant l'utilisation, préservez l'appareil et la fiche du cordon d'alimentation de tout contact avec de l'eau ou autres liquides. Si, par inadvertance, votre appareil est tombé dans l'eau ou a été inondé, retirez immédiatement la fiche de la prise murale et faites-le vérifier par un professionnel spécialisé.

Le non-respect de cette consigne crée un risque pour la vie humaine.

- N'ouvrez jamais l'enveloppe de l'appareil.
- N'insérez aucuns objets dans les ouvertures de l'enveloppe.
- Ne touchez pas la fiche du cordon d'alimentation avec les mains mouillées.
- Vérifiez régulièrement l'état technique de la fiche et du cordon d'alimentation. Si vous constatez que la fiche ou le cordon d'alimentation est endommagé(e), confiez-en la réparation à un atelier spécialisé.
- Si l'appareil est tombé ou a été endommagé de toute autre manière, avant de poursuivre son utilisation, faites-le vérifier et éventuellement réparer par un professionnel spécialisé.
- Ne réparez jamais l'appareil vous-même – vous risquerez votre vie.
- Il est interdit d'effectuer des modifications et des réparations par des personnes non formées professionnellement.
- Protégez le cordon d'alimentation du contact avec des objets tranchants ou chauds et tenez-le éloigné des sources de flammes ouvertes. Si vous voulez déconnecter l'appareil de la prise de courant, saisissez la fiche, ne tirez jamais sur le cordon d'alimentation.
- Sécurisez le cordon d'alimentation de sorte que personne ne l'arrache accidentellement de la prise secteur ou ne s'y prenne les pieds.
- Si le cordon d'alimentation est endommagé, il doit être remplacé.
- Surveillez le fonctionnement de l'appareil pendant son utilisation.
- Il est interdit de laisser manipuler l'appareil par les mineurs, personnes porteuses de handicap physique ou mental et à mobilité réduite, ainsi que par les personnes manquant d'expérience et de connaissance appropriées en matière d'utilisation correcte de l'appareil. Ces personnes peuvent faire fonctionner l'appareil uniquement sous la surveillance d'une personne responsable de la sécurité.
- Pendant l'utilisation ou le nettoyage, débranchez toujours l'appareil de la source d'alimentation en retirant la fiche de la prise secteur.
- **ATTENTION** : Si le cordon d'alimentation est branché sur une prise de courant, l'appareil reste sous tension.
- Eteignez l'appareil avant de retirer la fiche de la prise secteur.
- Une fois installé, l'appareil doit être visible et facilement accessible.
- Positionnez l'appareil de manière à assurer la commodité du débranchement de la fiche du cordon d'alimentation.
- Ne retirez pas la fiche de la prise secteur immédiatement après avoir éteint l'appareil, un temps d'attente supplémentaire est nécessaire pour que la dispositif refroidisse.
- Ne déplacez et ne bougez pas la dispositif si des casseroles, poêles ou autres récipients sont posés sur la plaque chauffante.
- Ne posez pas d'objets métalliques (couteaux, fourchettes, cuillères, couvercles, canettes et papier alu, clés, montres de poignet etc.) sur la table induction de la dispositif.
- N'intercalez pas de matières inflammables (papier ou autres) entre la plaque et le fond du récipient. Cela risque de provoquer un incendie.
- Ne touchez pas la plaque chauffante l'appareil immédiatement après l'avoir arrêté. La plaque sera brûlante !
- Ne disposez pas la dispositif à proximité des appareils et objets sensibles à l'action du champ électromagnétique (radios, postes de télévision, cartes de crédit). (Cela peut perturber leur fonctionnement).
- N'obstruez pas les ouvertures d'aération de l'appareil. Une coupure de ventilation risque de l'endom-

mager.

- Ne chauffez pas des casseroles vides si vous ne voulez pas les faire brûler.
- Les personnes porteuses de pacemaker doivent consulter un médecin qui décidera si elles peuvent se tenir à proximité de l'appareil générant un champ magnétique.
- Au cours de l'utilisation de la dispositif, rappelez-vous que les objets que vous portez sur vous : montre, bagues, peuvent chauffer s'ils se trouvent en contact rapproché avec la table d'induction de l'appareil.

2. RÈGLES DE SANTÉ ET DE SÉCURITÉ

- Pour éviter les brûlures et électrocutions, respectez les règles de sécurité ci-dessous :
- Les personnels manipulant l'appareil doivent être formés aux règles de l'exploitation sécurisée de celui-ci, spécifiées dans la présente notice, et connaître les principes fondamentaux de l'utilisation du matériel électrique et les règles d'hygiène et de sécurité sur le lieu de travail. Organisez, pour le personnel censé manipuler l'appareil, une formation préliminaire portant sur les points ci-dessus (avant la première mise en marche de la dispositif par l'employé concerné) et enchaînez sur des formations périodiques.
- Ne laissez pas l'appareil allumé sans surveillance. Débranchez l'appareil de sa source d'alimentation avant de commencer toute opération d'entretien ou lorsqu'il est hors usage.
- Il est interdit d'allumer l'appareil si une de ses pièces chauffantes / pièces de commande est endommagée. Avant de mettre l'appareil en service, vérifiez qu'il fonctionne correctement et a été préparé à l'exploitation conformément à cette notice.
- Vérifiez que le cordon d'alimentation n'est pas en contact avec les surfaces chaudes de l'appareil et ne risque pas d'être sectionné.
- Il est interdit d'asperger le verre céramique avec de l'eau, surtout lorsqu'il est chauffé. Ceci risque de faire éclater le verre et provoquer l'infiltration de l'eau dans l'installation électrique. Eviter de déverser le contenu des casseroles sur la surface de l'appareil (notamment par ébullition incontrôlée).
- Au cours du travail, l'appareil chauffe – faites attention aux risques de brûlures en cas de contact avec ses surfaces. Lorsque l'appareil est éteint, sa température baisse lentement. Vérifiez que la température de l'appareil a suffisamment baissé avant de le transporter ou d'entamer toute opération d'entretien ou de maintenance.
- Au cours du travail, la personne manipulant l'appareil doit avoir les mains sèches (pour éviter l'égouttement du liquide sur le verre céramique chauffé) et enlever les plats et vaisselle chauffée en utilisant les gants de protection.
- Ne lavez pas l'appareil sous l'eau courante.
- Toutes réparations de l'appareil seront effectuées exclusivement par des professionnels qualifiés (service technique).



3. DESTINATION DE L'APPAREIL

L'appareil est destiné à l'usage professionnel dans des établissements de restauration collective (bars, restaurants, cantines, etc.). L'appareil est conçu pour la cuisson de viandes, légumes, poissons, etc. dans des récipients adaptés pour les dispositifs induction. N'utilisez pas la dispositif d'une manière contraire à celle indiquée dans son mode d'emploi.

4. DONNÉES TECHNIQUES

	Cuisinière induction		Tabouret induction		Wok induction
Modèle	9705100	9706100	773025	773028	9704005
Nombre de champs chauffantes	2	4	1	1	1
Puissance totale	7000 W	14000 W	5000 W	8000 W	5000 W
Alimentation	400 V, 50Hz				
Dimensions extérieures	400x700x850 mm	800x700x850 mm	500x500x380 mm	600x600x380 mm	400x700x850 mm
Cordon d'alimentation	5x2,5 mm ²	5x4 mm ²	5x2,5mm ²		

5. INSTALLATION

- Après l'avoir déballé, vérifiez que l'appareil ne porte pas de dégradations apparentes. Il est interdit de brancher l'appareil qui a été endommagé au cours du transport !
- Avant la première utilisation, retirez le film protecteur de l'appareil. Nettoyez ses surfaces externes avec un chiffon imbibé d'eau tiède avec du dégraissant pour essuyez-les avec un tissu sec. N'utilisez pas de produits susceptibles de griffer la surface.
- La cuisine doit être placée sur un sol dur et stable dans une pièce destinée à la cuisine, conforme aux dispositions de la loi de construction, puis nivelée à l'aide de pieds réglables (Fig. 4).

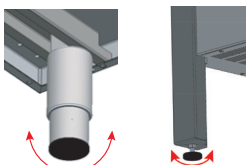

Figure 4. Mise à niveau de l'appareil

Conditions du branchement au réseau électrique :

- Vérifiez que la tension dans le réseau électrique correspond à la tension indiquée sur la plaque signalétique de l'appareil (Fig. 5, item 3)
- Pour raccorder l'appareil au réseau électrique, branchez le cordon d'alimentation au boîtier de jonctions situé sur la paroi arrière de l'appareil (Fig. 5, item 2). Le cordon d'alimentation muni d'une fiche N'EST PAS inclus dans le kit et doit être acquis séparément.
- Il est impératif de brancher l'appareil à une installation équipotentielle à l'aide de la vis équipotentielle située à l'arrière de l'appareil (Fig. 5, item 1). Elle porte le marquage suivant :

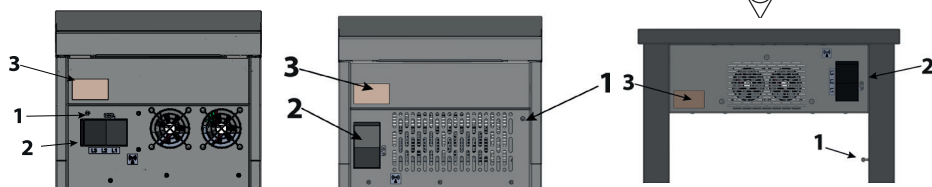

Figure 5. Vue arrière de l'appareil

Composants du panneau arrière de l'appareil :

1. Vis équipotentielle
2. Boîtier de jonctions
3. Plaque signalétique

Le cordon d'alimentation doit être un tuyau flexible, oléorésistant, muni d'un conducteur de mise à la terre et d'une gaine en polychloroprène ; ce câble peut être disponible auprès du fabricant et confectionné par ses soins ou vendu par des sociétés de réparation spécialisées !

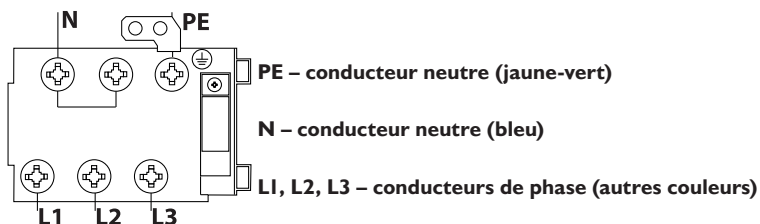

Figure 5. Connexion de l'appareil à l'installation électrique

- Le raccordement de l'appareil au réseau électrique peut être effectué uniquement par un technicien titulaire de certificats l'autorisant à manipuler les installations électriques.

- Branchez l'appareil sur une prise secteur triphasé d'une tension de 400V 50Hz munie d'un interrupteur résiduel différentiel de $I_n=30\text{mA}$. Faites-le à l'aide d'une fiche ou directement sur l'installation d'alimentation.

Pour connecter l'appareil au dispositif équipotentiel, procédez comme suit :

- dévisser l'écrou de la vis,
- introduire le cordon équipotentiel,
- tourner l'écrou jusqu'à la butée,
- branchez la deuxième extrémité du câble équipotentiel sur la barre de liaison équipotentielle



Figure 7. Connexion de l'appareil au dispositif équipotentiel.

6. MANIPULATION DE L'APPAREIL

Avant d'allumer l'appareil, vérifiez qu'il est correctement installé et son état technique permet une utilisation sécurisée.

- Avant la mise en marche de l'appareil, tournez la manette de commande (Fig. 8, item 1) en position « OFF ».
- Calez votre récipient sur le contours de la zone de chauffe dessiné sur la plaque en verre céramique.
- Tournez la manette dans le sens horaire et réglez la puissance cible souhaitée (position « MIN » – puissance minimale « 1 » de l'appareil, position « MAX » – puissance maximale « 9 »). Le niveau de la puissance réglé est affiché en continu sur l'écran (Fig. 8, item 2) correspondant à chacune des zones de chauffe délimitées sur la plaque en verre céramique. Le voyant lumineux allumé indique que l'appareil est en marche (le générateur est en train de chauffer, Fig. 8, item 3).
- Si vous omettez de mettre de la vaisselle sur la plaque chauffante, le niveau de la puissance réglée s'affichera par intermittence.
- Si vous enlevez le récipient posé sur la plaque chauffante alors que l'appareil est en marche, le générateur se désactive (le voyant lumineux signalant de processus de chauffe s'éteint et l'indicateur de la puissance réglée clignote). Il se réenclenche immédiatement après que vous ayez remis le récipient en place et fournira la puissance précédemment réglée (le voyant lumineux se rallume, le niveau de la puissance est affiché en continu).
- Pour éteindre la dispositif, tournez la manette en position « OFF » dans le sens anti-horaire.
- Ne débranchez pas l'appareil de sa source d'alimentation aussitôt après avoir terminé la cuisson puisque les ventilateurs continuent de tourner pour éliminer la chaleur résiduelle et refroidir les plaques chauffantes à une température qui ne présente pas de risques pour l'utilisateur.

Chaleur résiduelle

- Pendant le travail, la chaleur utilisée est transférée à la plaque en verre céramique. Le travail terminé et la manette tournée en position « OFF », l'écran d'affichage fera apparaître (Fig. 8, item 2) la lettre « H » qui signifie que la température du verre est élevée et qu'il ne faut pas le toucher au risque de brûlures. Le symbole continuera de s'afficher tant que les ventilateurs n'auront refroidi la plaque à une température qui ne présente plus de risques pour l'utilisateur.

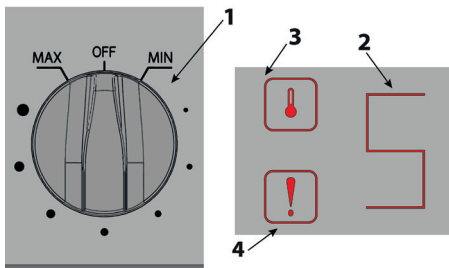

1. Manette de commande
2. Ecran d'affichage du niveau de la puissance et des codes d'erreurs
3. Voyant lumineux signalant que l'appareil est en train de chauffer (le générateur est en marche)
4. Voyant lumineux de signalement des erreurs

Figure 8. Eléments de commande de l'appareil

7. INFORMATIONS SUPPLEMENTAIRES

7.1. RECIPIENTS AUTORISES POUR LES APPAREILS INDUCTION :

- en acier
- en fonte
- en acier émaillé

- en acier inox marquées du symbole



Les récipients doivent avoir un fond plat (non applicable à l'appareil wok) d'un diamètre de 12 à 28 cm (dispositif), de 12 à 32 cm pour le modèle 773025 et jusqu'à 38 cm pour le modèle 773028.

Les ustensiles pour la cuisine WOK doivent correspondre à la forme du bol. (Plats WOK)

7.2. RECIPIENTS EXCLUS POUR LES APPAREILS INDUCTION :

- verre thermorésistant
- cuivre
- Aluminium
- récipients en céramique
- récipients à fond convexe (non applicable à l'appareil wok)
- les récipients dont le fond mesure moins de 12 cm de diamètre. (non applicable à l'appareil wok)

ATTENTION !

Ne déplacez pas l'appareil si le cordon d'alimentation est fiché dans la prise secteur, lorsque la température des plaques chauffantes en verre dépasse 40°C et s'il y a de la vaisselle posée sur les plaques chauffantes.

8. ENTRETIEN ET CONSERVATION

Avant toute opération d'entretien, débranchez l'appareil de sa source d'alimentation.

Dans le cadre de l'entretien courant, ôtez tous les plats posés sur l'appareil et nettoyez-le avec un chiffon imbibé d'eau avec du liquide vaisselle, puis essuyez-le avec un tissu sec. Vérifiez quotidiennement l'état du verre céramique, des manettes et des commutateurs sur lesquelles ces dernières sont emmanchées. Tout défaut constaté met le verre et/ou l'appareil tout entier définitivement hors service – signalez la panne en question aux agents du service après-vente.

Une fois par mois, vérifiez que :

- l'installation électrique de l'appareil présente un bon état technique (le cordon d'alimentation n'est pas endommagé, le verre céramique ne porte pas de traces de cassures, etc.).
- tous les composants de l'appareil fonctionnent correctement.

Une fois par an, confiez l'appareil à un professionnel pour vérifier son état d'usure et détecter d'éventuels dysfonctionnements.

Les personnels qualifiés (service technique) sont tenus de réparer toute panne constatée de l'appareil.

Les entretiens mensuels, les revues annuelles et les réparations de l'appareil seront effectués exclusivement par des professionnels qualifiés (service technique).

9. LISTE DES ERREURS

Code	Description de l'erreur	Solution	
L	Dispositif de protection contre les surtensions, tension d'alimentation égale à au moins 340V	Vérifiez que la tension est correcte et, si tel est le cas, vérifiez que la plaque imprimée principale n'est pas endommagée	Doit être maintenue professionnellement
H	Dispositif de protection contre les surtensions, tension d'alimentation est supérieure à 450V		
P	Puissance de sortie excessive, protection contre les surcharges	Utilisez l'ampèremètre pour vérifier que la puissance de sortie n'est pas excessive et réduisez-la le cas échéant.	
F	Dispositif de protection contre les court-circuits de la bobine d'induction	Vérifiez que la bobine d'induction n'est pas endommagée suite à un court-circuit ou à la pénétration de l'eau	

d	Court-circuit du détecteur de la température de surface ou dispositif de protection contre la surchauffe de la surface de travail	En cas d'activation du dispositif de protection contre la surchauffe, vérifiez que les bouches d'entrée et de sortie de l'air ne sont pas obstruées, le ventilateur n'est pas endommagé, la température ambiante ne dépasse pas 40°C et que l'appareil ne fonctionne pas « à vide »	Doit être maintenue professionnellement
A	Détecteur de température défectueux	Remplacez le détecteur de température de l'appareil	
C	Court-circuit ou température excessive du détecteur thermique IGBT	En cas d'activation du dispositif de protection contre la surchauffe, Vérifiez que les bouches d'entrée et de sortie de l'air ne sont pas obstruées, le ventilateur n'est pas endommagé, la température ambiante ne dépasse pas 40°C.	
B	Le circuit du détecteur thermique IGBT est ouvert.	Remplacez le détecteur thermique IGBT	
n	Circuit de résonance de la bobine d'induction, dispositif de protection contre les court-circuits	Vérifiez que la bobine d'induction et le circuit de haute tension sont ouverts	
— — —	IGBT protection contre les surintensités	Doit être maintenue professionnellement	

10. RETRAIT D'ÉQUIPEMENT USAGÉ

Information pour les utilisateurs sur les mesures à prendre envers les équipements électriques et électroniques usagés

- **Laissez l'ancien appareil dans le magasin où vous achetez un nouvel appareil.** Chaque magasin a l'obligation de reprendre votre ancien équipement gratuitement si vous achetez de nouveaux équipements du même type et dans la même quantité. La condition est de livrer à ses frais le matériel au magasin.
- **Emmener l'appareil usagé à un point de collecte.** Des informations sur l'emplacement le plus proche se trouve sur la page internet ou au panneau d'information de la commune.
- **Laisser l'appareil au point de service d'entretien.** Si la réparation de l'appareil n'est pas rentable ou impossible pour des raisons techniques, le service est tenu à prendre gratuitement cet appareil.
- **Redonner l'appareil usagé sans bouger de la maison.** Si vous n'avez pas le temps ou la possibilité de transporter votre appareil à un point de collecte, vous pouvez profiter des services d'une entreprise spécialisée.

Rappelez-vous! Ne jetez pas les déchets d'équipements avec d'autres déchets. Vous êtes passibles d'amendes élevées.



La poubelle barrée symbolisée sur le produit, son emballage ou les instructions signifie que le produit ne doit pas être jeté avec les déchets ordinaires. L'utilisateur est tenu à emmener l'appareil utilisé à un point de collecte pour le traitement approprié.

W0003390WZ

II. GARANTIE

Le vendeur est responsable au titre de l'intervention ou de la garantie.

Les dommages résultant de la formation de dépôts de calcium dans l'appareil ne sont pas soumis à la garantie. Le remplacement au titre de la garantie ne concerne pas des éléments tels que les ampoules, les pièces en caoutchouc, les éléments chauffants détruits par le dépôt de la chaudière, les vis et les composants soumis à l'usure, par exemple.; les joints en caoutchouc et toutes sortes de composants endommagés mécaniquement. Aussi tous les composants endommagés en raison d'une mauvaise utilisation. La perte de garantie se produit automatiquement à la suite de la rupture du sceau de garantie ou d'une auto-réparation.

Gracias por adquirir nuestro producto. Antes de realizar la primera puesta en marcha del equipo le rogamos que lea detenidamente las siguientes instrucciones de uso.

Queda terminantemente prohibida la copia de las presentes instrucciones sin la autorización del fabricante. Las fotografías y figuras presentadas en el manual tienen carácter orientativo y podrían diferenciarse del equipo adquirido.

ATENCIÓN: Conserve las instrucciones en un lugar seguro, accesible al personal. El fabricante se reserva el derecho a introducir cambios en los parámetros técnicos del equipo sin previo aviso.

I. INSTRUCCIONES DE SEGURIDAD

- **¡Atención! ¡Si el equipo sufriera algún tipo de daños durante el transporte no lo conecte!**
- El uso incorrecto o inadecuado del aparato podría provocar graves daños en la máquina o dañar a las personas.
- El equipo deberá utilizarse únicamente para el fin para el que ha sido diseñado.
- El fabricante no se hace responsable de ningún tipo de daño provocado por un uso incorrecto e inadecuado del equipo.
- Durante su uso proteja el aparato y los enchufes de los cables eléctricos del aparato frente al contacto con el agua u otro tipo de líquido. En caso de que cayera agua o se inundará el equipo de forma accidental, retire el enchufe de la red eléctrica de forma inmediata y lleve el aparato a un especialista para una revisión

El incumplimiento de las presentes instrucciones podría provocar riesgo de muerte.

- Nunca habrá la carcasa del aparato por su propia cuenta.
- No introduzca ningún objeto en los orificios de la carcasa del equipo.
- No toque los enchufes de los cables eléctricos con las manos húmedas.
- Controle de forma regular el estado de los enchufes y de los cables eléctricos. En caso de que apareciera algún tipo de daño en los enchufes o en los cables de alimentación, repárelos en un servicio de reparaciones especializado.
- En caso de que el aparato cayera o se dañara de cualquier otra forma, antes de seguir utilizándolo revíselo y realiza las reparaciones pertinentes en un servicio de reparaciones especializado.
- Nunca arregle el equipo por su propia cuenta- **podría provocar riesgo de muerte.**
- Está prohibida la realización de cualquier tipo de modificación o reparación por parte de personal no cualificado profesionalmente.
- Proteja los cables de alimentación del contacto con objetos afilados o calientes, así como lejos de una fuente de fuego abierto. Si quiere desconectar el equipo de la red eléctrica, agárrelo siempre por el enchufe, y nunca tire de los cables eléctricos.
- Proteja los cables eléctricos de forma que nadie tire por accidente del enchufe eléctrico engancharse con ellos.
- Si el cable de alimentación tuviera algún daño habría que cambiarlo.
- Controle el funcionamiento del equipo durante su uso.
- No permita que los menores, personas con discapacidad física o mental y con movilidad reducida, así como aquellas personas que no tengan una adecuada experiencia y conocimiento del uso correcto del dispositivo lo utilicen. Estas personas citadas previamente únicamente podrán manejar el aparato bajo la supervisión de una persona responsable de la seguridad.
- Si el equipo no estuviera funcionando en un momento dado o acaba de limpiarlo, desconéctelo siempre de la red eléctrica, tirando del enchufe del contacto de alimentación eléctrica.
- **ATENCIÓN:** Si el enchufe del cable de alimentación está conectado a la red eléctrica el equipo mantendrá corriente eléctrica durante todo el tiempo.
- Apague el aparato antes de tirar del enchufe de la toma de corriente.
- El dispositivo una vez instalado debe ser visible y fácilmente accesible.
- Asegúrese de proporcionar un fácil acceso para desconectar el enchufe del cable de alimentación.
- No desconecte el enchufe inmediatamente después de dejar de usar el equipo, es necesario esperar a que
que
la dispositivo se enfríe.
- No transporte ni mueva el dispositivo mientras haya sobre él una olla, una sartén, etc.
- No coloque objetos metálicos como cuchillos, tenedores, cucharas, tapas, latas y hojas de aluminio, llaves, relojes, etc. sobre la superficie del dispositivo.
- No coloque materiales inflamables entre la placa y la olla, p.ej., papel. Existe peligro de incendio.
- No toque la placa calefactora del dispositivo inmediatamente después de su uso. La placa del dispositivo

seguirá caliente!

- No coloque la dispositivo cerca de dispositivos sensibles a la acción de campos magnéticos como radios, televisores, tarjetas de crédito o cintas magnéticas, ya que su funcionamiento puede verse afectado.
- No tape los orificios de ventilación del dispositivo. La falta de ventilación podría provocar daños en el dispositivo.
- No caliente ollas vacías para evitar que se quemen.
- Las personas con marcapasos deberán consultar a un médico para determinar si pueden encontrarse cerca de un dispositivo que produce campos magnéticos.
- Al utilizar el dispositivo preste atención a los objetos que lleve el usuario, como relojes, anillos, etc., que pudieran calentarse debido al contacto cercano con la superficie de calentamiento.

2. ZASADY BHP

A fin de evitar posibles quemaduras y descargas eléctricas, respeta las siguientes medidas de seguridad:

- El personal que utilice el dispositivo debe estar formado en el manejo del equipo conforme a la información contenida en las presentes instrucciones, además de conocer las normas básicas de uso de dispositivos eléctricos y de seguridad en el trabajo. Debido a lo anterior, debe organizarse una formación introductoria (antes de la primera puesta en marcha del dispositivo por parte del personal correspondiente) y periódica para el personal que maneje el dispositivo.
- No deje el dispositivo encendido sin vigilancia. Desconecte el dispositivo de la fuente de alimentación cuando no esté en uso y antes de realizar trabajos de mantenimiento.
- Está prohibido el uso del equipo si algún elemento de calefacción y/o de control está averiado. Antes de poner en marcha el dispositivo, asegúrese de que es operativo y esté preparado para el trabajo conforme al presente manual.
- Asegúrese de que el cable de alimentación no toque las superficies calientes del dispositivo y que no haya riesgo de cortes.
- Está prohibido verter agua sobre el vidrio cerámico, especialmente cuando está caliente. Podría provocar la rotura del fogón de cristal y la entrada del agua en los elementos de la instalación eléctrica. Evite también aquellas situaciones en las que el contenido de las ollas se derrama sobre el dispositivo (p.ej. como resultado de una ebullición no controlada del contenido).
- Durante su funcionamiento el dispositivo se calienta – tenga cuidado ante la posibilidad de producirse quemaduras al contacto con su superficie. Al apagar el dispositivo su temperatura disminuye lentamente. Asegúrese de que la temperatura del dispositivo haya descendido a un nivel seguro antes de iniciar su transporte o cualquier trabajo de mantenimiento.
- Durante el funcionamiento del dispositivo, las manos de la persona que lo manipula deberán estar secas (a fin de evitar la caída de gotas de líquido de las manos sobre la vitro-cerámica), y al retirar las tapas calientes y ollas deberán utilizarse guantes de protección.
- No lave el dispositivo bajo agua corriente.
- Cualquier tipo de reparación del dispositivo únicamente podrá ser realizada por personal técnico cualificado (servicio técnico)



3. USO DEL EQUIPO

El dispositivo está destinado a un uso profesional en puntos de catering, bares, restaurantes, etc. El dispositivo está especialmente diseñado para dispositivo carne, verduras, pescado, etc. en recipientes adecuados para este tipo de dispositivos. No utilice la dispositivo de forma distinta a la prevista en el manual de instrucciones.

4. PARÁMETROS TÉCNICOS

Tipo	Cocina de inducción		Taburete de inducción		Wok de inducción
Modelo	9705100	9706100	773025	773028	9704005
Cantidad de campos de calentamiento	2	4	1	1	1
Potencia total	7000 W	14000 W	5000 W	8000 W	5000 W
Alimentación	400 V, 50Hz				
Dimensiones exteriores	400x700x850 mm	800x700x850 mm	500x500x380 mm	600x600x380 mm	400x700x850 mm
Cable de alimentación	5x2,5 mm ²	5x4 mm ²	5x2,5mm ²		

5. INSTALACIÓN

- Una vez desembalado, compruebe que el dispositivo no presenta daños visibles. **¡Si el equipo sufriera algún tipo de daños durante el transporte no lo conecte!**
- Antes de la primera puesta en marcha, retire el plástico protector del dispositivo. Limpie las superficies exteriores con un paño empapado en agua caliente con un producto desengrasante, secándolo a continuación. No utilice productos que pudieran arañar la superficie.
- Coloque el dispositivo sobre una superficie firme en la habitación destinada para el dispositivo que cumpla con las normas de construcción y, a continuación, nivele con ayuda de los pies regulables (Fig. 4)



Figura 4. Nivelación del dispositivo

Condiciones de conexión a la red eléctrica:

- Asegúrese de que la tensión de la red eléctrica corresponde a la tensión indicada en la placa de características del dispositivo (Fig. 5 Pos. 3)
- Para conectar el dispositivo a la red eléctrica conecte el cable de alimentación a la caja de conexiones situada en la parte posterior del dispositivo (Fig. 5 Pos. 2). **El cable de alimentación con enchufe NO ES parte integral del conjunto y deberá adquirirse por separado.**
- El dispositivo debe conectarse obligatoriamente a una instalación equipotencial mediante el tornillo equipotencial (Fig. 5 Pos. 1) que se encuentra en la parte trasera del mismo. Está señalizada con el

correspondiente símbolo:

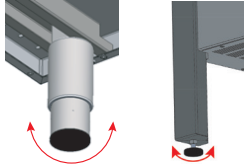

Figura 5. Vista trasera del dispositivo

Elementos del panel trasero del dispositivo:

1. Tornillo equipotencial
2. Caja de conexiones
3. Placa de características

El cable de alimentación debería ser flexible, resistente al aceite, provisto de toma de tierra y con recubrimiento de policloropreno – ¡puede adquirirse a través del fabricante o en talleres de reparación especializados!

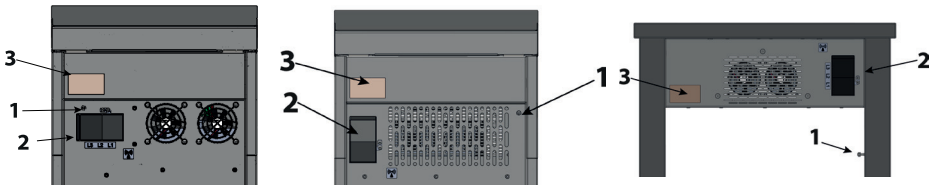

Figura 6. Conexión del equipo a la instalación eléctrica

- La conexión del equipo a la red eléctrica únicamente puede ser realizada por un electricista autorizado.
- Conecte el dispositivo a una toma de corriente trifásica 400V 50Hz equipada con un interruptor automático de protección por corriente diferencial residual $I_n=30\text{mA}$ mediante un enchufe o directamente a la instalación eléctrica

Para conectar el equipo a una instalación equipotencial deberá:

- aflojar la tuerca del tornillo
- conectar un cable equipotencial
- apretar la tuerca hasta que ofrezca resistencia
- conectar el otro extremo del cable a la caja equipotencial.

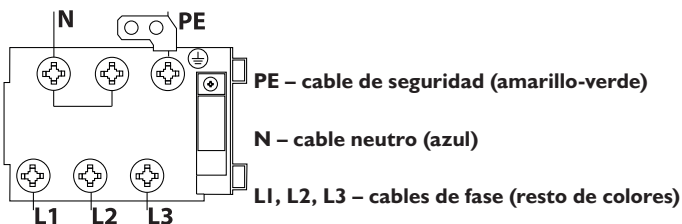

Figura 7. Conexión del equipo a una instalación equipotencial.

6. MANEJO DEL DISPOSITIVO

Antes de encender el dispositivo asegúrese de que se haya instalado correctamente y que su estado técnico permite un funcionamiento seguro.

- Antes de comenzar su utilización el mando de control (Fig.8 Pos. 1) debería encontrarse en la posición “OFF”.
- Coloque el recipiente en la zona de calentamiento delimitada de la placa vitrocerámica.
- Gire el mando en el sentido de las agujas del reloj y establezca la potencia deseada (posición “MIN” – valor “1” potencia mínima del dispositivo, posición “MÁX” – valor “9” máxima). El nivel de potencia establecido se muestra de forma continua en la pantalla (Fig.8 Pos.2) de la zona de calentamiento en cuestión, situada en la placa vitrocerámica. Se enciende la luz indicadora de calefacción – funcionamiento del generador (Fig.8 Pos. 3).
- Si no hay ningún recipiente, el nivel de la potencia establecida se mostrará de forma intermitente.
- Si retiramos el recipiente mientras el dispositivo esté funcionando, el generador interrumpirá su funcionamiento (la luz indicadora se apaga, el valor de la potencia establecida se muestra de forma intermitente), cuando se vuelva a colocar, volverá a funcionar de forma inmediata a la potencia establecida previamente (la luz indicadora se enciende y el nivel de potencia se muestra de forma continua).
- Para apagar la dispositivo coloque el mando en la posición “OFF” con un movimiento contrario a las agujas del reloj.
- No desconecte la unidad de la red eléctrica inmediatamente después de haber terminado de trabajar con el dispositivo ya que los ventiladores seguirán funcionando para enfriar las placas a un nivel de temperatura seguro (eliminación del calor residual).

Calor residual

- Durante el funcionamiento del dispositivo, el calor utilizado se transfiere a la placa vitrocerámica. Una vez acabado el trabajo y colocado el mando en la posición “OFF”, se mostrará en la pantalla (Fig.8 Pos.2) la letra “H”, lo que significa que la temperatura del vidrio es alta y no debe tocarse debido al riesgo de quemaduras. Este símbolo se mostrará hasta que los ventiladores hayan enfriado las placas a un nivel seguro



Figura 8. Elementos de control del dispositivo

7. INFORMACIÓN ADICIONAL

7.1. RECIPIENTES QUE PUEDEN UTILIZARSE EN DISPOSITIVOS DE INDUCCIÓN:

- De acero
- De fundición
- De hierro esmaltado

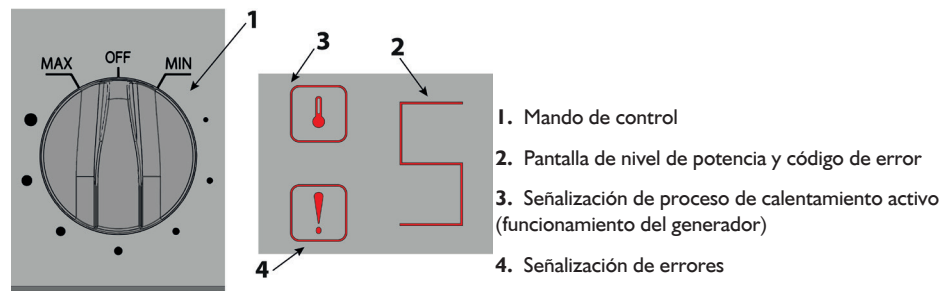
- De acero inoxidable marcado con el símbolo



Los recipientes deberían contar con un fondo plano (no se aplica al dispositivo wok) con dimensiones de 12 a 28 cm (dispositivo), de 12 a 32 cm para el modelo 773025 y hasta 38 cm para el modelo 773028.

Los utensilios de cocina WOK deben coincidir con la forma del cuenco. (Platos WOK)

7.2. RECIPIENTES QUE NO PUEDEN UTILIZARSE EN DISPOSITIVOS DE INDUCCIÓN:

- Vidrio resistente al calor
- Cobre
- Aluminio
- Recipientes de cerámica
- Recipientes con fondo redondeado (no se aplica al dispositivo wok)
- Recipientes con unas dimensiones inferiores a 12 cm. (no se aplica al dispositivo wok)

¡ATENCIÓN!

No mueva el dispositivo si el cable de alimentación está enchufado, la temperatura de la placa calefactora de vidrio es superior a 40°C o si hay algún tipo de recipiente sobre las placas calefactoras

8. MANTENIMIENTO

El mantenimiento diario consiste en la retirada de todos los recipientes del dispositivo y en la limpieza de los elementos de la dispositivo con un paño húmedo con líquido lavavajillas y secarlos a continuación con un paño seco. Compruebe diariamente el estado de los fogones cerámicos y de los mandos e interruptores sobre los que van montados los mandos. Si se detectan daños en algún fogón de cristal y/o en la totalidad del dispositivo no deberán utilizarse – informe al servicio técnico sobre tal eventualidad.

Una vez al mes deberá comprobar que

- el estado de la instalación eléctrica del dispositivo es el adecuado (el cable de alimentación no está dañado, el cristal cerámico no presenta signos de rotura, etc.)
- todos los elementos del equipo funcionen correctamente

Una vez al año revise el correcto funcionamiento del aparato, delimitando su nivel de desgaste y comprobando la existencia de posibles averías en los distintos elementos y piezas.

En caso de encontrarse cualquier tipo de avería póngase en contacto con un empleado cualificado (servicio técnico) para que emprenda su reparación.

Las actividades mensuales de mantenimiento, la revisión anual y la reparación del dispositivo únicamente podrán ser realizadas por personal técnico cualificado (servicio técnico)..

9. LISTADO DE ERRORES

Código	Descripción de error	Solución	
L	Protección frente a la sobretensión, la tensión de alimentación es inferior a 340V	Compruebe que la alimentación sea correcta, si es correcta la placa base se ha dañado	Por favor, póngase en contacto con un centro de servicio autorizado
H	Protección frente a la sobretensión, la tensión de alimentación es superior a 450V		
P	Excesiva potencia de salida, protección frente a sobrecarga	Compruebe con un amperímetro que la potencia de salida no sea demasiado.	
F	Protección frente a la sobrecarga de las bobinas de inducción	Compruebe que la bobina de inducción no esté averiada, cause un pequeño cortocircuito o le haya entrada agua	

d	Cortocircuito en el sensor de temperatura de la superficie o protección contra sobrecalentamiento de la superficie de trabajo.	En caso de protección frente al sobrecalentamiento compruebe que la entrada y la salida de aire no estén bloqueadas, que el ventilador no esté dañado, que la temperatura ambiente no exceda de 40°C y que el dispositivo no funcione sin un receptor de calor “seco”.	Por favor, póngase en contacto con un centro de servicio autorizado
A	Sensor de temperatura del dispositivo dañado	Cambie el sensor de temperatura del dispositivo	
C	Cortocircuito o temperatura excesiva del sensor de temperatura IGBT	En caso de protección frente al sobrecalentamiento compruebe que la entrada y la salida de aire no estén bloqueadas, que el ventilador no esté dañado y que la temperatura ambiente no exceda de 40°C	
B	Circuito del sensor de temperatura IGBT abierto	Cambie el sensor de temperatura IGBT.	
n	Circuito de resonancia de la bobina de inducción, protección frente a la sobrecarga del circuito	Compruebe que la bobina de inducción y el circuito de alta tensión.	
≡	Protección de sobreintensidad IGBT	Por favor, póngase en contacto con un centro de servicio autorizado	

10. ELIMINACIÓN DEL EQUIPO

Información para los usuarios sobre el tratamiento correcto de los residuos de aparatos eléctricos y electrónicos

- **Deje su viejo equipo en la tienda en la que compre su nuevo dispositivo.** Cada tienda está obligada a aceptar de forma gratuita los aparatos viejos si adquirimos en ella un nuevo equipo del mismo tipo y en la misma cantidad. La única condición es trasladar el dispositivo a la tienda por cuenta propia.
- **Lleve su equipo usado a un punto de recogida de residuos.** Encontrará más información sobre el punto de recogida más cercano en la página web de su ayuntamiento o en el tablón de anuncios de la oficina municipal.
- **Deje su equipo en el servicio técnico.** Si la reparación del equipo no es rentable o no es posible por motivos técnicos, el servicio técnico estará obligado a aceptar el aparato de forma gratuita.
- **Entregue su equipo usado sin salir de casa.** Si no tiene tiempo o no dispone de los medios para trasladar su dispositivo al punto de recogida, puede utilizar los servicios de una empresa especializada.

Recuerda: No tire los aparatos usados junto a otro tipo de residuos. Está penado con multas muy elevadas.



El cubo de basura tachado en el producto, su embalaje o instrucciones significan que el producto no debe desecharse con los residuos comunes. El usuario está obligado a llevar el equipo usado a un punto de recogida oficial para su correcto procesamiento.

W0003390WZ

II. GARANTÍA

El vendedor es responsable de todas las obligaciones derivadas de la garantía.

Los daños causados por la acumulación de residuos de cal en el dispositivo no estarán sujetos a reparación en garantía. Los cambios realizados en garantía no cubrirán elementos como: bombillas, elementos de goma, elementos del calefactor destruidos por la cal de la caldera, tornillos y elementos afectados por un desgaste natural p. ej.; juntas de goma y cualquier tipo de elemento averiado por causas mecánicas. Incluyendo cualquier componente dañado por un uso inadecuado.

La pérdida de garantía será inmediata en caso de rotura del precinto de garantía o de cualquier intento de reparación por cuenta propia

Děkujeme vám za zakoupení našeho výrobku. Před prvním použitím se důkladně seznámte s tímto návodem k obsluze. Kopírování tohoto návodu bez souhlasu výrobce je zakázáno.

Fotografie a obrázky mají názorný charakter a mohou se lišit od zakoupeného zařízení.

POZNÁMKA: Návod uschovejte na bezpečném místě přístupném pro personál. Výrobce si vyhrazuje právo změn technických parametrů zařízení bez oznámení.

I. BEZPEČNOSTNÍ POKYNY

- **Upozornění! Pokud se zařízení během přepravy poškodilo, nepřipojujte jej!**
- Nesprávná obsluha a nesprávné používání mohou mít za následek vážné poškození zařízení nebo poranění osob.
- Zařízení používejte pro účely, pro které bylo navrženo.
- Výrobce nenese žádnou odpovědnost za škody způsobené nesprávnou obsluhou a nesprávným používáním zařízení.
- Během používání zabezpečte zařízení a zástrčku proti styku s vodou nebo jinými tekutinami. V případě, pokud by kvůli nepozornosti spadlo zařízení do vody nebo bylo zalité vodou, okamžitě vytáhněte zástrčku ze síťové zásuvky a pak dejte zařízení zkontrolovat odborníkovi.

Nedodržování tohoto návodu může ohrozit život.

- Nikdy neotevírejte sami kryt zařízení.
- Nevkládejte žádné předměty do otvorů v krytu zařízení.
- Nedotýkejte se mokřýma rukama zástrčky napájecího kabelu.
- Pravidelně kontrolujte stav zástrčky a napájecího kabelu. Pokud zjistíte poškození zástrčky nebo napájecího kabelu, svěťte opravu specializovanému servisu.
- V případě, že zařízení spadne nebo se poškodí jinak, vždy jej nechte před dalším používáním zkontrolovat nebo eventuálně opravit ve specializovaném servisu.
- Nikdy neopravujte zařízení sami – **může to ohrozit život.**
- Nezaškolené osoby nesmí provádět opravy a úpravy zařízení.
- Napájecí kabel chraňte před stykem s ostrými předměty nebo horkými plochami a také udržujte v dostatečné vzdálenosti od zdrojů otevřeného ohně. Pokud chcete odpojit zařízení od síťové zásuvky, vždy uchopte za zástrčku, nikdy netahejte za napájecí kabel.
- Napájecí kabel zabezpečte, aby jej nikdo omylem nevytáhl ze síťové zásuvky nebo o něj nezakopl.
- Pokud se napájecí kabel poškodí, vyměňte jej.
- Kontrolujte fungování zařízení během používání.
- Zařízení nesmí používat osoby nezletilé, osoby se sníženými fyzickými, smyslovými nebo duševními schopnostmi a také osoby bez zkušeností a znalostí o bezpečném používání zařízení. Výše uvedené osoby mohou obsluhovat zařízení pouze pod dohledem osoby zodpovídající za jejich bezpečnost.
- Pokud zařízení nepoužíváte v dané době nebo jej právě čistíte, vždy jej odpojte od zdroje napájení vytazením zástrčky ze síťové zásuvky.
- **POZNÁMKA:** Pokud je zástrčka napájecího kabelu připojena do síťové zásuvky, zařízení je po celou dobu pod napětím.
- Dříve než vytáhnete zástrčku ze síťové zásuvky, vypněte zařízení.
- Zařízení musí být po nainstalování viditelné a snadno přístupné.
- Zajistěte snadný přístup k vytazení zástrčky napájecího kabelu.
- Nevytahujte zástrčku ihned po ukončení provozu zařízení, počkejte nějaký čas, až zařízení vychladne.
- Zařízení nepřenašejte ani nepřesouvejte, pokud na něm stojí hrnec, pánve atd.
- Na horní desku zařízení nepokládejte kovové předměty, jako jsou nože, vidličky, lžice, poklice, plechovky a hliníkové fólie, klíče, hodinky atp.
- Mezi desku a nádobí nekládejte lehce hořlavé materiály, např.: papír. Nebezpečí požáru.
- Nedotýkejte se varné desky zařízení ihned po ukončení provozu. Varná deska je nadále horká!
- V blízkosti zařízení nestavějte zařízení citlivá na magnetické pole, jako jsou rádia, televizory, kreditní karty, magnetické pásky. Jejich fungování může být narušeno.
- Nezakrývejte větrací otvory zařízení. Chybějící ventilace může vést k poškození zařízení.
- Nezahřívajte prázdné hrnce, protože by se mohly připálit.
- Osoby s kardiostimulátorem se musí poradit s lékařem, zda se mohou zdržovat v blízkosti zařízení vyzařujícího magnetické pole.
- Během používání si všimněte nošených předmětů, jako jsou hodinky, prstýnek atp., které se mohou zahřát při blízkém kontaktu s varnou plochou.

2. ZÁSADY BOZP

Abyste zabránili popálení a úrazům elektrickým proudem, dodržujte níže uvedené zásady bezpečnosti:

- Personál používající zařízení musí být zaškolen z rozsahu bezpečné obsluhy zařízení v souladu s informacemi uvedenými v tomto návodu a také musí znát základní zásady používání elektrických zařízení a bezpečnosti na pracovišti. Ve výše uvedeném rozsahu proveďte pro personál obsluhující zařízení vstupní školení (před prvním uvedením zařízení do provozu daným pracovníkem) a pak pravidelná školení.
- Nenechávejte zapnuté zařízení bez dohledu. Zařízení odpojte od napájení, pokud se nepoužívá a před zahájením údržby.
- Zařízení nesmí být zapnuto, došlo-li k poškození kteréhokoliv ohřívacího tělesa a/nebo kontrolního prvku. Před zapnutím se ujistěte, že zařízení je funkční a že je připraveno k provozu v souladu s tímto návodem.
- Ujistěte se, že se napájecí kabel nedotýká horkého povrchu zařízení a že nehrozí jeho proříznutí.
- Sklokeramickou desku nepolévejte vodou, zejména když je zahřátá. Může to způsobit prasknutí skla a proniknutí vody do prvků elektrické instalace. Zabraňte také přelití obsahu hrnců na zařízení (např. při nekontrolovaném varu obsahu).
- Zařízení se během provozu zahřívá, dávejte pozor na možné popálení při kontaktu s jeho povrchem. Teplota zařízení po jeho vypnutí pomalu klesá. Před přepravou nebo jakoukoli údržbou se ujistěte, že teplota zařízení klesla na bezpečnou úroveň.
- Při práci se zařízením mějte ruce suché (abyste zabránili okapávání tekutin z rukou na zahřátou sklokeramickou desku) a k sundávání teplých poklic a hrnců používejte ochranné rukavice.
- Zařízení nemyjte pod tekoucí vodou.
- Veškeré opravy zařízení může provádět pouze kvalifikovaný technický personál (technický servis)



3. URČENÍ ZAŘÍZENÍ

Zařízení je určeno pro profesionální použití v jídelnách, barech, restauracích atp. Zařízení slouží k vaření masa, zeleniny, ryb atp. v nádobí vhodném pro tento typ zařízení. Zařízení nepoužívejte v rozporu s návodem k obsluze.

4. TECHNICKÉ ÚDAJE

Typ	Indukční sporák		Indukční stolice		Indukční WOK
Model	9705100	9706100	773025	773028	9704005
Počet varných polí	2	4	1	1	1
Celkový tepelný výkon	7000 W	14000 W	5000 W	8000 W	5000 W
Napájení	400 V, 50Hz				
Vnější rozměry	400x700x850 mm	800x700x850 mm	500x500x380 mm	600x600x380 mm	400x700x850 mm
Napájecí kabel	5x2,5 mm ²	5x4 mm ²	5x2,5mm ²		

5. INSTALACE

- Po vybalení zkontrolujte, zda zařízení není zjevně poškozeno. **Pokud se zařízení během přepravy poškodilo, nepřipojujte jej!**
- Před prvním uvedením do provozu stáhněte ze zařízení ochrannou fólii. Vnější povrch umyjte hadříkem navlhčeným vodou s přísadkou odmašťovacího prostředku a pak osušte. Nepoužívejte prostředky, které mohou poškrábat povrch.
- Zařízení postavte na tvrdý, pevný povrch, v prostorách určených pro kuchyň, splňujících předpisy stavebního zákona, a pak ustavte do roviny pomocí nastavitelných nožek (obr. 4)

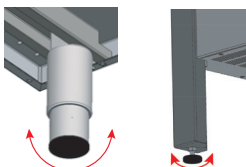

Obrázek 4. Ustavení zařízení do roviny

Podmínky připojení k elektrické síti:

- Zkontrolujte, zda síťové napětí odpovídá napětí uvedenému na typovém štítku zařízení (obr. 5 pol. 3)
- Abyste připojili zařízení k elektrické síti, zapojte napájecí kabel do svorkovnice nacházející se na zadní stěně zařízení (obr. 5 pol. 2). Napájecí kabel se zástrčkou NENÍ součástí sady a je třeba jej zakoupit.
- Zařízení povinně připojte k instalaci vyrovnávající elektrické potenciály pomocí ekvipotenciálního šroubu (obr. 5 pol. 1) umístěného na zadní stěně zařízení. Šroub je označen následujícím symbolem:

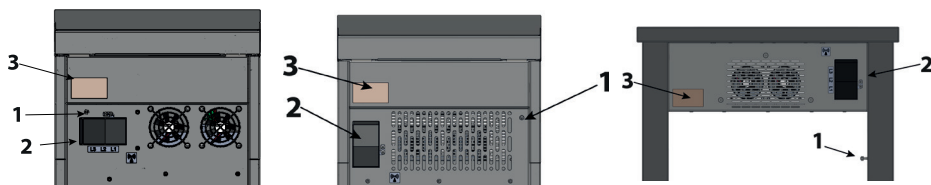

Obrázek 5. Pohled na zařízení zezadu

Součásti zadního panelu zařízení:

1. Ekvipotenciální šroub.
2. Svorkovnice
3. Typový štítek

Napájecí kabel musí být ohebný, olejovzdorný se zemnicí žilou, s polychlorprenovou izolací – může jej vyrobit výrobce a je dostupný u něho nebo ve specializovaných servisech!

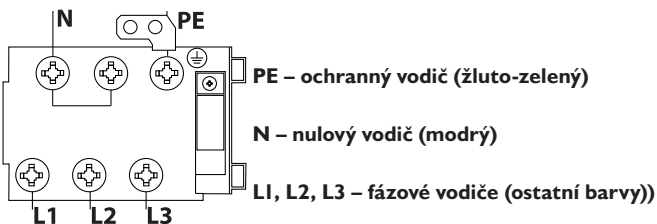

Obrázek 6. Připojení zařízení k elektrické instalaci

- Zařízení může připojit k elektrické síti pouze kvalifikovaný elektrikář.
- Zařízení připojte do trojfázové zásuvky napájené elektrickým proudem 400V 50Hz vybavené vypínačem s jističem $I_n = 30\text{mA}$ pomocí zástrčky nebo přímo k napájecí instalaci.

Abyste připojili zařízení ke svorce pro vyrovnání elektrických potenciálů, proveďte:

- vyšroubujte matici šroubu
- připevněte ekvipotenciální vodič
- zašroubujte matici nadoraz
- druhý konec ekvipotenciálního vodiče připojte k vyrovnávací sběrnici.



Obrázek 7. Připojení zařízení ke svorkovnici pro vyrovnání elektrických potenciálů.

6. OBSLUHA ZAŘÍZENÍ

Před uvedením zařízení do provozu se ujistěte, že bylo správně instalováno a že jeho technický stav umožňuje bezpečné použití.

- Před zahájením provozu nastavte otočný regulátor (obr. 8 pol. 1) do polohy „OFF“.
- Hrnec postavte na varnou zónu označenou na sklokeramické desce.
- Otočný regulátor otočte ve směru chodu hodinových ručiček a nastavte cílový tepelný výkon (poloha – „MIN“ – hodnota „1“ minimální výkon zařízení, poloha „MAX“ – hodnota „9“ maximální výkon). Stupeň nastaveného tepelného výkonu se zobrazuje nepřetržitě na displeji (obr. 8 pol. 2) dané varné zóny na sklokeramické desce. Rozsvítí se kontrolka zahřívání – práce generátoru (obr. 8 pol. 3).
- Pokud bude chybět hrnec, bude se výkonový stupeň zobrazovat přerušovaně.
- Pokud sejmete hrnec během provozu, vypne se generátor (kontrolka provozu zhasne, hodnota nastaveného tepelného výkonu se zobrazuje přerušovaně), po opětovném postavení hrnce se generátor ihned zapne s dříve nastaveným výkonem (kontrolka provozu se rozsvítí a výkonový stupeň se zobrazuje nepřetržitě).
- Abyste zařízení vypnuli, nastavte otočný regulátor do polohy „OFF“ proti směru chodu hodinových ručiček.
- Zařízení neodpojujte od hlavního napájení ihned po ukončení provozu, protože ventilátory nadále pracují, aby ochladily desku na bezpečnou teplotu (odstranění zbytkového tepla).

Zbytkové teplo

- Během provozu je použité teplo přenášeno na sklokeramickou desku. Po ukončení provozu a nastavení otočného regulátoru do polohy „OFF“ se zobrazí na displeji (obr. 8 pol. 2) písmeno „H“, což znamená, že teplota skla je vysoká a nesmíte se jej dotýkat, protože to hrozí popálením. Tento symbol se zobrazuje do okamžiku, než ventilátory ochladí desku na bezpečnou úroveň

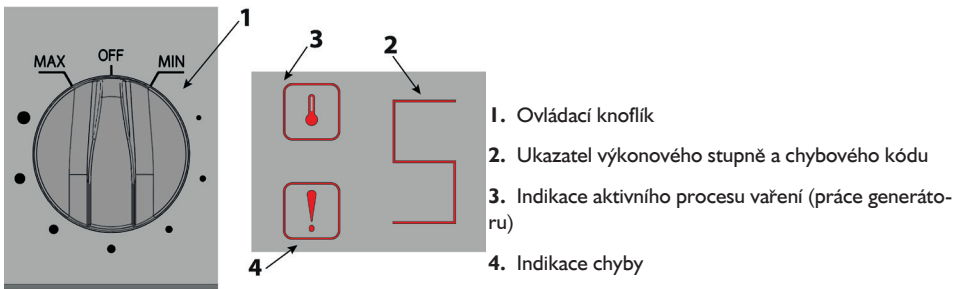

Obrázek 8. Ovládací prvky zařízení

7. DALŠÍ INFORMACE

7.1. NÁDOBÍ, KTERÉ SE MŮŽE POUŽÍVAT NA INDUKČNÍ ZAŘÍZENÍ:

- Z oceli
- Z litiny
- Ze smaltovaného železa
- Z nerezové oceli označené symbolem 

Miska by měla mít ploché dno (neplatí pro zařízení wok) o rozměrech 12 až 28 cm (zařízení), od 12 do 32 cm u modelu 773025 a až 38 cm u modelu 773028.

Nádobí do kuchyně WOK musí být přizpůsobeny tvaru tvaru mísy. (VOK)

7.2. NÁDOBÍ, KTERÉ SE NESMÍ POUŽÍVAT NA INDUKČNÍ ZAŘÍZENÍ :

- Žáruvzdorného skla

- Mědi
- Hliníku
- Keramické nádoby
- Nádoby se zaobleným dnem (neplatí pro zařízení wok)
- Nádoby s velikostí dna menší než 12 cm. (neplatí pro zařízení wok)

UPOZORNĚNÍ!

Zařízení nepřenášejte, když je napájecí kabel připojen do zásuvky, teplota sklokeramické desky je vyšší než 40 °C a na varných zónách stojí nádoby..

8. ÚDRŽBA

Před zahájením jakékoli údržby odpojte zařízení od zdroje napájení.

Každodenní údržba spočívá v sejmutí všech hrnců ze zařízení a vyčištění součástí zařízení hadříkem navlhčeným ve vodě s prostředkem na mytí nádobí a pak otření čistým hadříkem dosucha. Každý den kontrolujte stav sklokeramické desky a stav knoflíků a přepínačů, na kterých jsou nasazeny knoflíky. Zjištěné poškození vyřazuje danou sklokeramickou desku a/nebo celé zařízení z provozu – takovou poruchu nahlaste servisu

Jednou za měsíc zkontrolujte, zda:

- stav je stav elektrické instalace zařízení funkční (nepoškozený napájecí kabel, sklokeramická deska není prasklá atp.)
- a všechny součásti zařízení pracují správně

Jednou za rok proveďte prohlídku zařízení za účelem zjištění stupně jeho opotřebení a zjištění případných závad prvků a součástí.

V případě zjištění jakékoli závady je kvalifikovaný technický personál (technický servis) povinen ji odstranit. Měsíční údržbu, každoroční servis a opravy zařízení je oprávněn provádět pouze kvalifikovaný technický personál (technický servis)

9. SEZNAM CHYB

Kód	Popis chyby	Řešení	
L	Přepětová ochrana napájecí napětí je nižší než 340 V	Zkontrolujte, zda je napájení správné, pokud je správné, poškodila se hlavní deska s plošnými spoji	Kontaktujte autorizované servisní středisko
H	Přepětová ochrana napájení je vyšší než 450 V		
P	Nadměrný výstupní výkon, ochrana proti přetížení	Zkontrolujte ampérmetrem, zda je výstupní výkon příliš velký, pokud ano, snižte výkon zařízení.	
F	Ochrana proti zkratu indukční cívky	Zkontrolujte, zda není indukční cívka poškozená, vyvolejte krátký zkrat nebo proniknutí do ní vody	
d	Zkrat snímače teploty povrchu nebo ochrany proti přehřátí pracovní plochy	V případě ochrany proti přehřátí zkontrolujte, zda nejsou vstup a výstup vzduchu ucpané, zda není ventilátor poškozen, okolní teplota nepřekračuje 40°C, zařízení nepracuje „nasucho“ bez hrnce	
A	Poškozený snímač teploty zařízení	Vyměňte snímač teploty zařízení	
C	Zkrat nebo nadměrná teplota snímače teploty IGBT.	V případě ochrany proti přehřátí zkontrolujte, zda nejsou vstup a výstup ucpané, ventilátor není poškozen, okolní teplota nepřekračuje 40°C	
B	Rozepnutý obvod snímače teploty IGBT	Vyměňte snímač teploty IGBT.	
n	Rezonanční obvod indukční cívky, ochrana proti zkratu obvodu	Zkontrolujte, zda jsou indukční cívka a vysokonapěťový obvod rozevřené.	
— — —	Nadproudová ochrana IGBT	Kontaktujte autorizované servisní středisko	

10. LIKVIDACE STARÝCH SPOTŘEBIČŮ

Informace pro uživatele o pravidlech správného nakládání s opotřebenými elektrickými a elektronickými přístroji

- **Odevzdejte starý spotřebič v obchodě, kde kupujete nový spotřebič.** Každý obchod je povinen bezplatně přijmout staré spotřebiče, pokud je v nich zakoupen nový spotřebič stejného typu ve stejném množství. Podmínkou je přeprava spotřebiče do obchodu na vlastní náklady.
- **Odevzdejte starý spotřebič do sběrného zařízení.** Informace o nejbližším takovém místě naleznete na webových stránkách příslušné obce, informační tabuli obecního úřadu.
- **Zanechte spotřebič v servisní provozovně.** Nevyplácí-li se spotřebič opravit nebo pokud to není z technických důvodů možné, servis je povinen bezplatně přijmout daný spotřebič.
- **Odevzdejte starý spotřebič aniž byste vyšli z domu.** Nemáte-li čas nebo možnost přepravit váš spotřebič do sběrného zařízení, můžete využít služeb specializovaných společností.

Pamatujte! Nevyhazujte použité vybavení společně s ostatním odpadem. Hrozí za to vysoký finanční postih.



Symbol přeškrtnutého odpadkového koše, kterým je opatřen výrobek, jeho balení nebo návod, znamená, že výrobek nesmí být vkládán do standardních odpadních kontejnerů. Uživatel je povinen odevzdat opotřebené zboží do určeného sběrného zařízení za účelem jeho správného zpracování.

W0003390WZ

II. ZÁRUKA

Prodejce poskytuje záruku na výrobek.

Poškození v důsledku vzniku vápenných usazenin ve spotřebiči není předmětem záručních oprav.

Předmětem záruční výměny nejsou prvky jako žárovky, gumové prvky, topná tělesa poničená kotelním kamenem, šrouby ani prvky, u nichž dochází k přirozenému opotřebení, např. gumová těsnění a veškeré mechanicky poškozené prvky. Toto se vztahuje také na veškeré komponenty poškozené v důsledku nesprávného použití.

Ke ztrátě záruky dochází automaticky po otevření záruční pečeti nebo po opravě vlastními prostředky.

Ďakujeme Vám, že ste sa rozhodli pre náš výrobok. Pred prvým použitím sa prosím dôkladne zoznámte s týmto návodom na použitie. Kopírovanie tohto návodu bez súhlasu výrobcu je zakázané.

Fotografie a schémy majú len informačný charakter a môžu sa odlišovať od kúpeného zariadenia.

UPOZORNENIE: Návod uchovávajte na bezpečnom mieste prístupnom pre personál. Výrobca si vyhradzuje právo meniť technické parametre zariadení bez predchádzajúceho oznámenia..

I. BEZPEČNOSTNÉ POKYNY

- **Pozor!** Ak bolo zariadenie poškodené počas prepravy, je zakázané ho pripájať!
- Nesprávna obsluha a nesprávne používanie môže spôsobiť vážne poškodenie zariadenia alebo zranenie osôb.
- Zariadenie môže byť používané výhradne na účely, na ktoré bolo navrhnuté.
- Výrobca nenesie žiadnu zodpovednosť za škody vzniknuté v dôsledku nesprávnej obsluhy a nesprávneho používania zariadenia.
- Počas používania zabezpečte zariadenie a zástrčku napájacieho kábla pred kontaktom s vodou a inými tekutinami. V prípade, že zariadenie z neopatrnosti vpadlo do vody alebo bolo zaliate vodou, je nutné okamžite vytiahnuť zástrčku zo zásuvky a následne odovzdať zariadenie na kontrolu odborníkovi

Nedodržanie tohto návodu môže spôsobiť ohrozenie života.

- Nikdy sami neotvárajte kryt zariadenia.
- Nevkladajte žiadne predmety do otvorov v kryte zariadenia.
- Nedotýkajte sa zástrčky napájacieho kábla vlhkými rukami.
- Pravidelne kontrolujte stav zástrčky a napájacieho kábla. V prípade, že zistíte, že je zástrčka alebo napájací kábel poškodený, odovzdajte na opravu do špecializovaného servisu.
- V prípade, že zariadenie spadne alebo podľahne inému poškodeniu, pred ďalším používaním vždy odovzdajte zariadenie na kontrolu a prípadnú opravu v špecializovanom servise.
- Nikdy neopravujte zariadenie sami - **môže to mať za následok ohrozenie života.**
- Je zakázané vykonávanie modifikácií a oprav osobami, ktoré nie sú odborne vyškolené.
- Chráňte napájací kábel pred kontaktom s ostrými a horúcimi predmetmi, a držte ho mimo dosah otvorného zdroja ohňa. Ak chcete odpojiť zariadenie z elektrickej zásuvky, vždy držte za zástrčku, nikdy neťahajte za kábel.
- Zabezpečte napájací kábel, aby nikto ho omylom neodpojil zo zástrčky alebo o neho nezakopol.
- Ak bude napájací kábel poškodený, musí byť vymenený.
- Kontrolujte fungovanie zariadenia počas používania.
- Nedovoľte, aby zariadenie používali nepľnoleté osoby, osoby s fyzickým, mentálnym postihnutím alebo postihnuté z hľadiska pohybových schopností a taktiež osoby, ktoré nemajú príslušné skúsenosti a znalosti týkajúce sa správneho používania zariadenia. Vyššie uvedené osoby môžu používať zariadenie výhradne pod dozorom osoby zodpovednej za bezpečnosť.
- Ak zariadenie nie je v danej chvíli používané, alebo je práve čistené, vždy ho odpojte zo zdroja napájania tak, že odpojíte zástrčku z elektrickej zásuvky.
- **UPOZORNENIE:** Ak zástrčka napájacieho kábla je pripojená k elektrickej zásuvke, zariadenie je stále pod napätím.
- Pred vytiahnutím zástrčky z elektrickej zásuvky, vypnite zariadenie.
- Zariadenie po nainštalovaní musí byť viditeľne a ľahko prístupné.
- Zabezpečte jednoduchý prístup k odpojeniu zástrčky z elektrickej zásuvky.
- Nevyťahujte zástrčku ihneď po ukončení práce zariadenia, je potrebný dodatočný čas na vychladnutie varnej dosky.
- Neprenášajte ani neposúvajte zariadenie, ak sa na ňom nachádza hrniec, panvica atď.
- Neukladajte kovové predmety, ako sú nože, vidličky, lyžice, pokrievky, plechovky, alobaly, kľúče, hodinky atď. na vrchnom povrchu zariadenia.
- Neukladajte medzi varnou doskou a riadom horľavé materiály, napr. papier. Vzniká nebezpečenstvo požiaru.
- Nedotýkajte sa ohrievacej dosky zariadenia hneď po skončení práce. Doska zariadenia bude stále horúca!
- Neumiestňujte v blízkosti zariadenia citlivé na pôsobenie magnetického poľa, ako sú televízory, rádia, kreditné karty, magnetické pásky, ich fungovanie môže byť rušené.
- Nezakrývajte vetracie otvory zariadenia. Nedostatok ventilácie môže spôsobiť poškodenie zariadenia.
- Neohrievajte prázdne hrnce, aby ste zabránili ich pripáleniu.
- Osoby s kardiostimulátorom sa musia poradiť lekára, či môžu sa nachádzať v blízkosti zariadenia, ktoré

vytvára magnetické pole.

- Počas používania zariadenia je potrebné si dať pozor na predmety, ktoré nosí užívateľ, ako: hodinky, prsteň atď., ktoré sa kvôli blízkemu kontaktu s ohrievacím povrchom môžu ohrievať.

2. PRAVIDLÁ BOZP

Aby sa predišlo popáleninám a zásahu elektrickým prúdom je nutné dodržiavať nasledujúce bezpečnostné pravidlá:

- Personál, ktorý používa zariadenie musí byť vyškolený v bezpečnej prevádzke zariadenia v súlade s informáciami obsiahnutými v tomto návode, ako aj so základnými princípmi používania elektrických zariadení a bezpečnosti na pracovisku. Vo vyššie uvedenom rozsahu je nutné organizovať pre obsluhujúci personál základné školenia (pred prvým zapnutím zariadenia daným pracovníkom) a pravidelné školenia.
- Nenechávajte zapnuté zariadenie bez dozoru. Ak zariadenie nie je používané a pred zahájením údržby odpojte zariadenie od elektrickej siete.
- Zakazuje sa zapínanie zariadenia, ak bol poškodený ktorýkoľvek vykurovací článok a/alebo ovládaci prvok. Pred spustením sa uistite, či je zariadenie v poriadku a či je vhodne pripravené na prevádzku v súlade s týmto návodom.
- Uistite sa, že sa napájací kábel nedotýka horúcich povrchov zariadenia a nie je vystavený mechanickému poškodeniu.
- Je zakázané liat vodu na sklokeramickú varnú dosku, najmä keď je horúca. Môže to spôsobiť prasknutie skla a vniknutie vody do elementov elektrického systému. Vyhybajte sa tiež situáciám, keď sa z hrncov vylieva obsah na zariadenie (napr. v dôsledku nekontrolovaného varu).
- Počas prevádzky sa zariadenie zohrieva - dávajte si pozor na možnosť popálenia počas kontaktu s jeho povrchom. Po vypnutí teplota zariadenia klesá pomaly. Pred prepravou alebo akýmikoľvek údržbovými prácami sa uistite, že teplota zariadenia klesla na bezpečnú úroveň.
- Počas práce so zariadením ruky obsluhujúcej osoby musia byť suché (aby sa zabránilo padaniu kvapiek vody na rozohriate keramické sklo) a pre zdvíhanie horúcich pokrievok a hrncov používajte ochranné rukavice.
- Zariadenie neumývajte pod tečúcou vodou.
- Každú opravu spotrebiča smie vykonávať len kvalifikovaný servisný personál (techický servis)



3. URČENIE ZARIADENIA

Zariadenie je určené na profesionálne použitie na miestach verejného stravovania, baroch, reštauráciách atď. Zariadenie je určené na varenie mäsa, zeleniny, rýb atď. vo vhodných na tieto účely nádobách. Zariadenie sa nesmie používať inak, ako je určené v návode na použitie.

4. TECHNICKÉ ÚDAJE

Typ	Indukčná varná doska		Indukčná stolica		Indukčné wok
Model	9705100	9706100	773025	773028	9704005
Počet ohrievacích polí	2	4	1	1	1
Spoločný výkon	7000 W	14000 W	5000 W	8000 W	5000 W
Napájanie	400 V, 50Hz				
Vonkajšie rozmery	400x700x850 mm	800x700x850 mm	500x500x380 mm	600x600x380 mm	400x700x850 mm
Napájací kábel	5x2,5 mm ²	5x4 mm ²	5x2,5mm ²		

5. MONTÁŽ

- Po rozbalení sa uistite, že zariadenie nemá žiadne viditeľné poškodenie. **Ak bolo zariadenie poškodené počas prepravy, je zakázané ho pripájať!**
- Pred prvým použitím odstráňte ochrannú fóliu zo zariadenia. Vonkajšie povrchy umývajte handričkou namočenou v teplej vode s prídavkom odmasťovacieho prostriedku a následne vysušte. Nepoužívajte

- prostriedky, ktoré môžu poškriabať povrch zariadenia.
- Varnú dosku postavte na tvrdom, stabilnom povrchu v miestnosti určenej na prevádzkovanie kuchyne, ktoré spĺňa predpisy stavebného zákona, a následne vyrovnajte do vodorovnej polohy pomocou nastaviteľných nožičiek (Obr. 4)

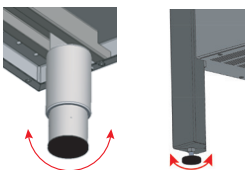

Obrázok 4. Vyrovnávanie zariadenia do vodorovnej polohy

Warunki przyłączenia do sieci elektrycznej:

- Skontrolujte, či napätie v elektrickej sieti odpovedá napätiu uvedenému na energetickom štítku zariadenia (Obr. 5. Pol. 3)
- Pre pripojenie zariadenia k elektrickej sieti je nutné pripojiť napájací kábel ku svorkovnici, ktorá sa nachádza na zadnej strane zariadenia (Obr. 5 Pol. 2). **Napájací kábel so zástrčkou NIE JE súčasťou balenia a je nutné ho prikúpiť.**
- Zariadenia je nutné potrebné pripojiť k inštalácii na vyrovnávanie elektrických potenciálov pomocou ekvipotenciálnej skrutky (Obr. 5. Pol. 1), ktorá sa nachádza v zadnej časti zariadenia. Táto skrutka je

označená nasledujúcim symbolom:  :

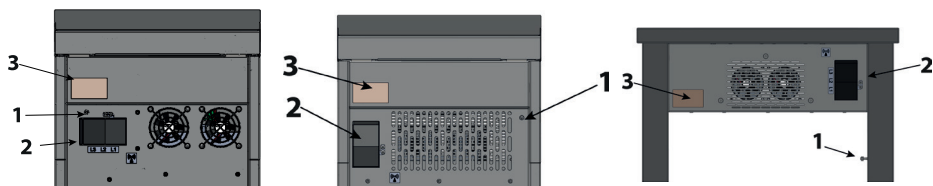

Obrázok 5. Pohľad na zadnú časť zariadenia

Elementy zadného panelu zariadenia::

1. Ekvipotenciálna skrutka
2. Svorkovnica
3. Štítko

Napájací kábel by mal byť pružný, odolný voči olejom s uzemnením, s polychloroprénovým povlakom - môže byť vyrobený výrobcou a dostupný u neho alebo v špecializovaných servisoch!

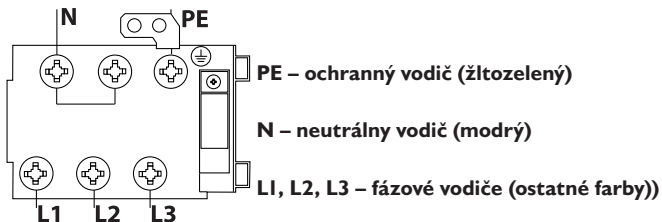

Obrázok 6. Pripojenie zariadenia k elektrickej inštalácii

- Zariadenie k elektrickej sieti môže pripojiť len osoba, ktorá má elektrické oprávnenia.
- Zariadenie musí byť pripojené k trojfázovej zásuvke s prúdom 400V 50Hz vybavenéj diferenčným ističom $I_n = 30 \text{ mA}$ pomocou zástrčky alebo priamo k napájaciemu zdroju.

Pre zapojenie zariadenia k inštalácii na vyrovnávanie elektrických potenciálov je nutné:

- odskrutkujte maticu na skrutke
- vložte ekvipotenciálny vodič
- maticu priskrutkujte na doraz
- druhý koniec ekvipotenciálneho vodiča pripojte k uzemňovacej lište.



Obrázok 7. Pripojenie zariadenia k inštalácii na vyrovnávanie elektrických potenciálov.

6. POUŽÍVANIE ZARIADENIA

Pred zapnutím zariadenia sa uistite, že je správne zapojené a jeho technický stav umožňuje bezpečnú prevádzku.

- Pred zahájením práce, ovládací otočný gombík (Obr. 8. Pol. 1) by malo byť nastavené na polohu „OFF“.
- Postavte nádobu na označenú ohrievaciu zónu na keramickej doske.
- Otočte gombík smerom hodinových ručičiek a nastavte požadovaný výkon (poloha „MIN“ - hodnota „1“ minimálny výkon zariadenia, poloha „MAX“ - hodnota „9“ maximálny výkon). Úroveň nastaveného výkonu sa stále zobrazuje na displeji (Obr. 8 Pol. 2) danej ohrievacej zóny, ktorý sa nachádza na keramickej doske. Bude svietiť kontrolka, ktorá signalizuje ohrievanie - prácu generátoru (Obr. 8 Pol. 3)
- V prípade, že na zóne bude chýbať nádoba, úroveň nastaveného výkonu bude blikať.
- Ak odstránime nádobu počas práce, generátor preruší svoju prácu (signalizačná kontrolka zhasne, hodnota nastaveného výkonu bliká), po jej opätovným postavení hrncu generátor okamžite obnoví prácu a bude dodávať nastavený výkon (kontrolka prevádzky sa rozsvieti a nastavený pracovný výkon svieti neustále).
- Pre vypnutie varnej dosky nastavte otočný gombík do polohy „OFF“ tak, že oho otočíte smerom opačným ku smeru hodinových ručičiek.
- Ihneď po dokončení práce so zariadením neodpojujte ho od hlavného zdroja energie, nakoľko stále ešte pracujú ventilátory za účelom ochladiť dosku na bezpečnú teplotu (odstránenie zvyškového tepla).

Zvyškové teplo

- Teplo použité počas prevádzky sa posiela na sklokeramicnú dosku. Po dokončení práce a nastavení otočného gombíka do polohy „OFF“, na displeji (Obr. 8 Pol. 2) sa objaví písmeno „H“, ktoré znamená, že teplota skla je vysoká a nesmie sa ho dotýkať, nakoľko to hrozí popálením. Tento symbol sa zobrazuje až do chvíle, keď ventilátory vychladia dosku na bezpečnú teplotu

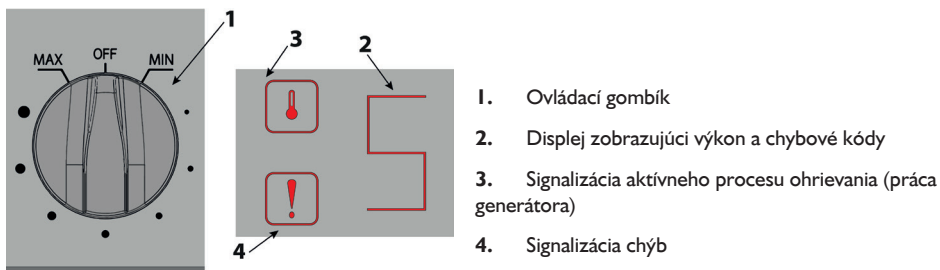

1. Ovládací gombík
2. Displej zobrazujúci výkon a chybové kódy
3. Signalizácia aktívneho procesu ohrievania (práca generátoru)
4. Signalizácia chýb

Obrázok 8. Ovládací prvky zariadenia

7. DODATOČNÉ INFORMÁCIE

7.1. Riady, ktoré sa môžu používať na indukčné zariadenia:

- Ocelové
- Liatinové
- Z lakovaného železa
- Z nehrdzavejúcej ocele označené symbolom



Riady musia mať ploché dno s rozmermi (nie je vhodné pre zariadenie Wok) s rozmermi 12 až 28 cm (zařízení), 12 až 32 cm pre model 773025 a až 38 cm pre model 773028.

Riad do kuchyne, WOK musia byť prispôbené tvaru tvaru misy. (WOK)

7.2. Riady, ktoré sa nesmú používať na indukčné zariadenia:

- Žiaruvzdorného skla
- Medi
- Hliníka
- Keramické riady
- Riady so zaobleným dnom (nie je vhodné pre zariadenie Wok)
- Riady s priemerom dna menším ako 12 (nie je vhodné pre zariadenie Wok)

POZOR!

Zariadenie sa nesmie prenášať, keď je napájací kábel pripojený k zásuvke, teplota sklenených ohrievacích plôch je vyššia ako 40 °C a keď na ohrievacích plochách sa nachádzajú riady.

8. ÚDRŽBA

Pred zahájením akejkoľvek údržby odpojte zariadenie od zdroja napájania.

Každodenná údržba spočíva v odstránení všetkých riadov zo zariadenia a jeho umytí pomocou handričky navlhčenej vodou s prostriedkom na umývanie riadov a následnom osušení pomocou suchej handričky. Každodenne je nutné skontrolovať stav keramického skla a stav otočných gombíkov a prepínačov, na ktorých sú usadené otočné gombíky. Zistené poškodenia vylučujú danú dosku a/alebo celé zariadenie z prevádzky – poruchu nahláste servisu.

Raz za mesiac je nutné skontrolovať, či:

- Stav elektrickej inštalácie zariadenia je správny (napájací kábel nie je poškodený, keramické sklo nemá známky prasknutí atď.)
- všetky prvky zariadenia sú správne

Raz za rok je nutné podrobiť zariadenie servisnej prehliadke za účelom skontrolovania jeho opotrebovania a zistenia prípadných porúch prvkov a súčiastok.

Ak zistíte akékoľvek poruchy je kvalifikovaný pracovník (technický servis) povinný tieto poruchy odstrániť. Údržbu vykonávajú raz za mesiac, každoročné servisy a opravy môže vykonávať len kvalifikovaný servisný personál (technický servis).

9. ZOZNAM CHÝB

Kód	Opis chyby	Riešenie	
L	Prepätová ochrana, napätie napájania je menšie ako 340 V	Skontrolujte, či napájanie je správne, ak je správne, poškodila sa doska plošných spojov.	Kontaktujte autorizované servisné stredisko
H	Prepätová ochrana, napätie napájania je vyššie ako 450 V		
P	Nadmerný výstupný výkon, ochrana pred preťažením	Pomocou ampérmetra skontrolujte, či výstupný výkon nie je príliš.	
F	Zabezpečenie proti skratu indukčnej cievky	Skontrolujte, či indukčná cievka nie je poškodená, a nespôsobí krátky skrat, alebo či sa do nej nedostala voda	
d	Skrat senzora teploty povrchu alebo zabezpečenie pred prehriatím pracovnej plochy.	V prípade zabezpečenia pred prehriatím skontrolujte, či vstup a výstup vzduchu nie je zapchatý, ventilátor nie je poškodený, teplota okolia neprekračuje 40°C, zariadenie nepracuje bez odberateľa tepla „naprázdno“.	
A	Poškodený senzor teploty zariadenia	Vymeňte senzor teploty zariadenia	
C	Skrat alebo príliš vysoká teplota senzora teploty IGBT.	V prípade zabezpečenia pred prehriatím skontrolujte, či vstup a výstup vzduchu nie je zapchatý, ventilátor nie je poškodený, teplota okolia neprekračuje 40°C	
B	Otvorený obvod senzora teploty IGBT	Vymeňte senzor teploty IGBT.	
n	Rezonančný obvod indukčnej cievky, zabezpečenie proti skratu obvodu	Skontrolujte, či indukčná cievka a obvod vysokého napätia nie sú otvorené.	
— — —	IGBT nadprúdová ochrana	Kontaktujte autorizované servisné stredisko	

10. ODSTRANOVANIE POUŽITÝCH ZARIADENÍ

Informácie pre užívateľov o správnych zásadách nakladania s odpadom z elektrických a elektronických zariadení

- **Odozdajte staré zariadenie v obchode, v ktorom kupujete nové zariadenie.** Každý obchod má povinnosť bezplatného prevzatia starého zariadenia, ak v ňom kupujeme nové zariadenie toho istého typu a v tom istom množstve. Podmienkou je dodanie zariadenia do obchodu na svoje náklady.
- **Odnesť opotrebované zariadenie do zberných surovín.** Informácie o najbližšom mieste nájdete na internetovej stránke alebo nástenke obecného úradu.
- **Zariadenie odozdajte do servisu.** Ak sa oprava zariadenia neopláca alebo nie je možná z technických dôvodov, servis je povinný bezplatne prijať toto zariadenie.
- **Opotrebované zariadenie odozdajte bez toho, aby ste vyšli z domu.** Ak nemáte čas alebo možnosti prepravy svojho zariadenia do zberných surovín, môžete využiť službu špecializovaných firiem.

Nezabúdajte! Nevyhadzujte opotrebované zariadenie spolu s inými odpadmi. Hrozia Vám za to vysoké peňažné pokuty.



Symbol prečiarknutého smetného koša na výrobku, jeho balení alebo návode znamená, že výrobok nesmie byť vyhodený do bežných odpadov. Povinnosťou užívateľa je odozdanie opotrebovaného zariadenia na určené zberné miesto pre jeho správne zhodnotenie.

W0003390WZ

II. ZÁRUKA

Predávajúci zodpovedá v rámci záruky.

Škody spôsobené usadzovaním vápnika v zariadení nepodliehajú záručným opravám.

Záruka na výmenu častí sa nevzťahuje na: žiarovky, gumové elementy, vykurovacie telesá zničené kameňom, skrutky a elementy podliehajúce prirodzenému opotrebeniu, napr.: gumové tesnenie a všetky typy mechanického poškodenia. Taktiež všetky poškodené súčiastky v dôsledku nesprávneho používania.

K strate záruky dôjde automaticky v dôsledku odstránenia záručnej pečate alebo samostatnej opravy zariadenia.



stalgast

ekspert gastronomiczny

Stalgast Radom Sp. z o.o. ul. Staniewicka 5 03-310 Warszawa
tel.: 22 517 15 75 fax: 22 517 15 77

www.stalgast.com email: stalgast@stalgast.com

• DE •

Stalgast GmbH
Konsul-Smidt-Str. 76 a
28217 Bremen
Tel.: +49 421 9898066-1
stalgast@stalgast.de

• EN •

Tel.: +48 607 210 013
export@stalgast.com
www.stalgast.eu

• FR • ES •

Tel.: +48 603 210 477
export@stalgast.com
www.stalgast.eu

